

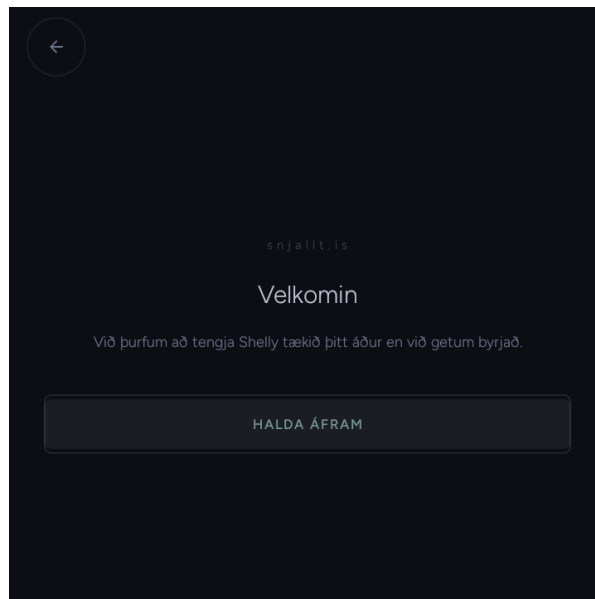

## **Snjöll Pottastýring Leiðbeiningar fyrir uppsetningu.**



- 1. Hér sést upphafsskjárin sem kemur upp þegar straumur er tengdur á Shelly Walldisplay skjáinn. Athugið að ef valið er að hafa stýringuna á WiFi er mögulegt að setja skjáinn t.d í stofu eða þvottahús hann þarf ekki að vera bundinn við stýringuna sjálfa.**



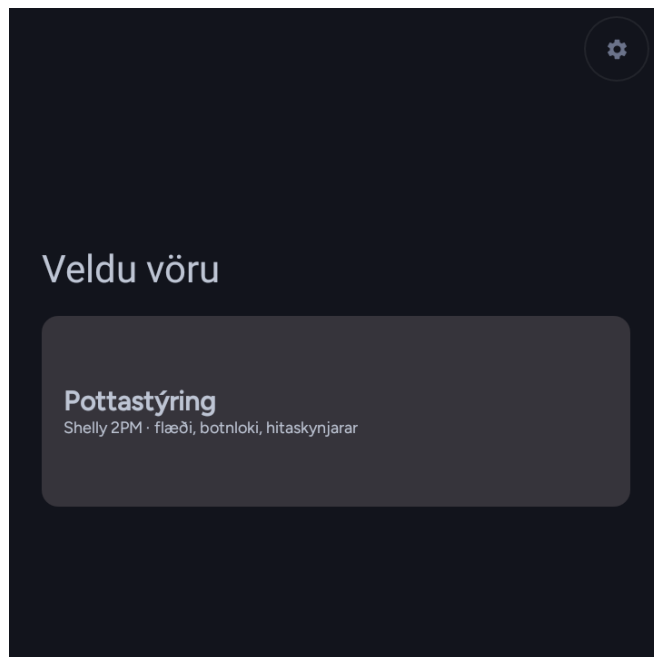

**2. Ef þú ert með botnloka og flæðiloka sem Opna við straum og loka við straumleysi veldu Pottastýring Shelly 2PM**

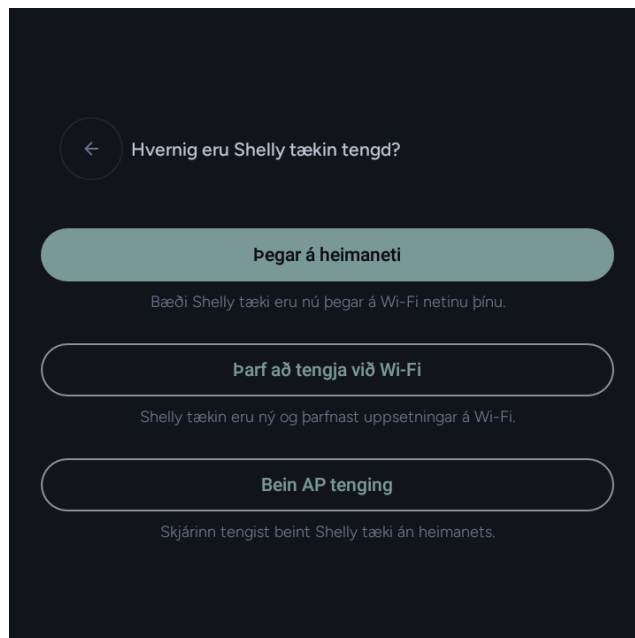



## 2. Veldu hvernig þú vilt að stýringin virki 3 möguleikar í boði.

1. Shelly tæki eru þegar á heimaneti
2. Ný shelly tæki sem fylgdu pottastýringu og þarf að tengja á WiFi
3. Beintenging frá skjá við Shelly tæki án WiFi.

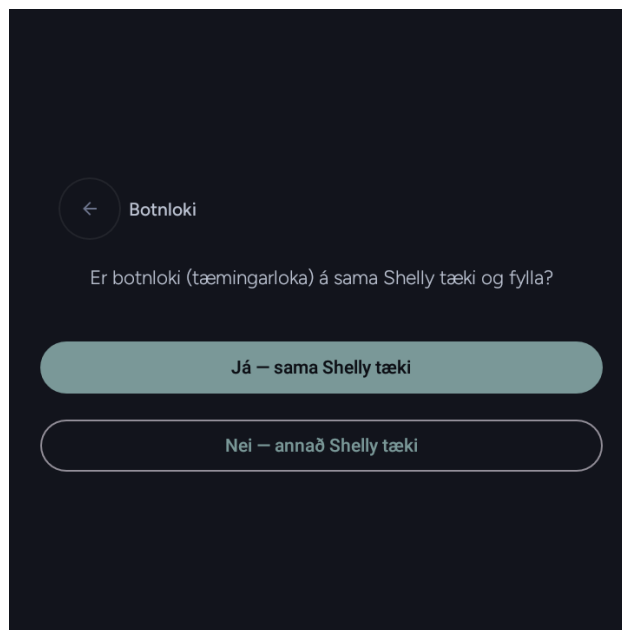

**3. Ef þú ert með botnloka og flæðiloka sem opnast við straum skal velja Já – Sama Shelly tæki. En ef Botnlokinn stýrist t.d af N skal velja Nei annað Shelly tæki og þá þarftu Shelly 1 einingu fyrir botnlokann.**



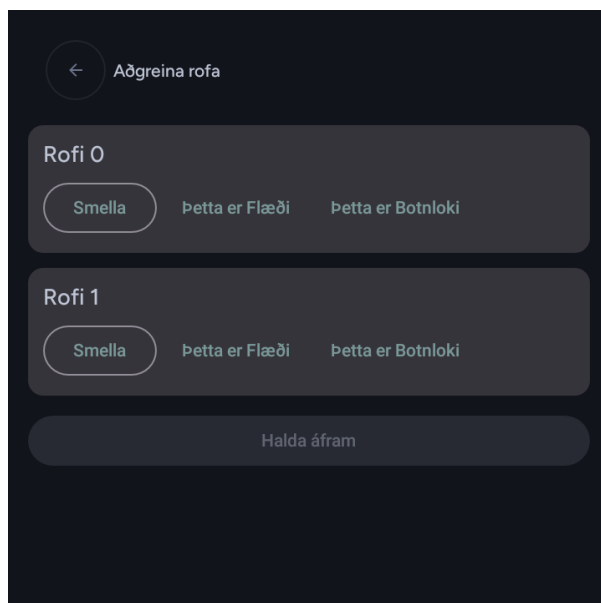

**4. Hér er búið að velja að botn og flæðiloki stjórnist af sama Shelly tækinu og skal velja við hvora snertuna Flæði er tengt og þá velst Botnloki sjálfkrafa á hina snertuna.**

**Tengja skal Shelly Addon á Shelly2PM eininguna ásamt 2x hitanemum fyrir næsta skref.**

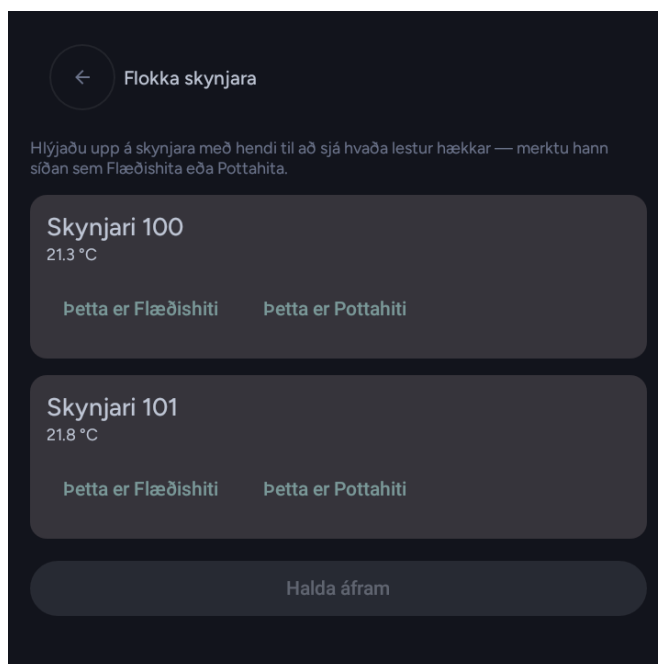

5. Ef búið er að setja Shelly Addon á Shelly2PM eininguna og tengja hitanemana kemur þessi valmynd og skal þá velja hvor skynjarinn er flæðishiti og hvor er pottahiti (hægt að halda um hitanemann og sjá hvor breytist til að aðgreina)

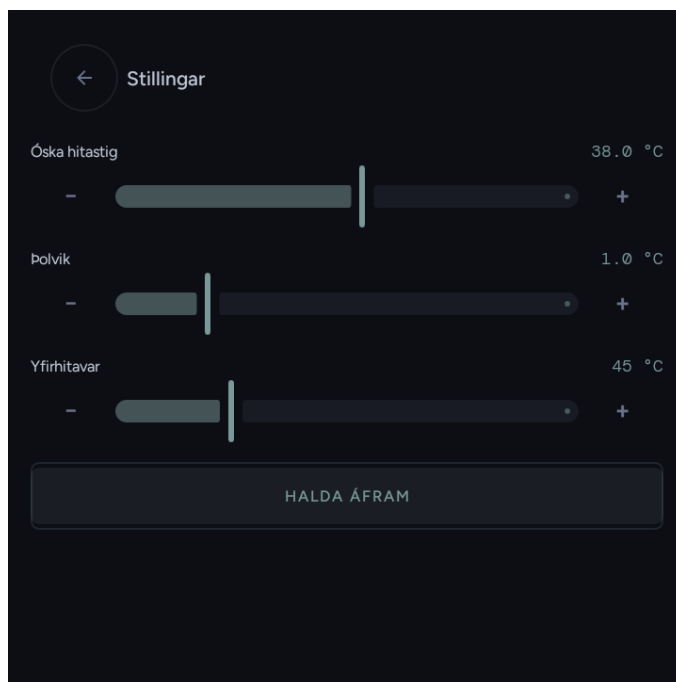

6. Hér geturðu stillt Óskahitastig, Þolvík = hvenær potturinn á að opna aftur fyrir streymi til að ná réttu hitastigi, mælt með a.m.k 1°. Og hvenær Yfirhitavar á að grípa inní, default 45°

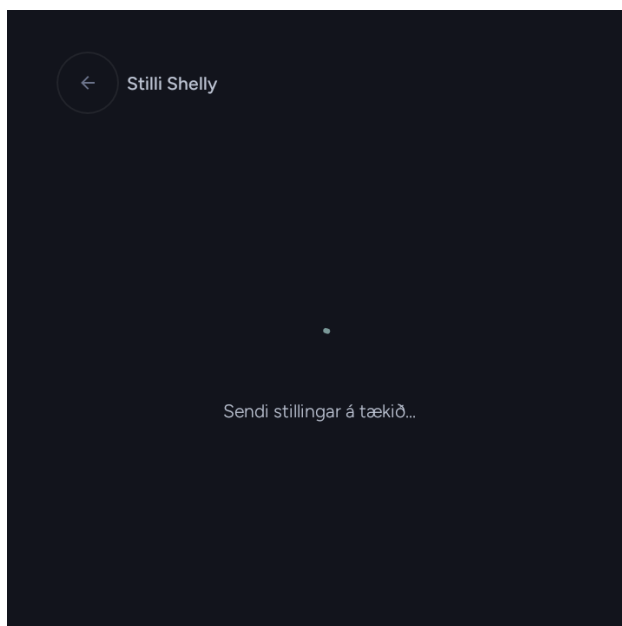

**7. Næst kemur þessi skjár upp og stillingarnar eru sendar á Shelly 2PM eininguna ( Athugið að Shelly 2PM einingin þarf að vera kominn í samband við straum og vera nálægt skjánum eða á sama neti eftir því hvað valið var í skrefi 2.**

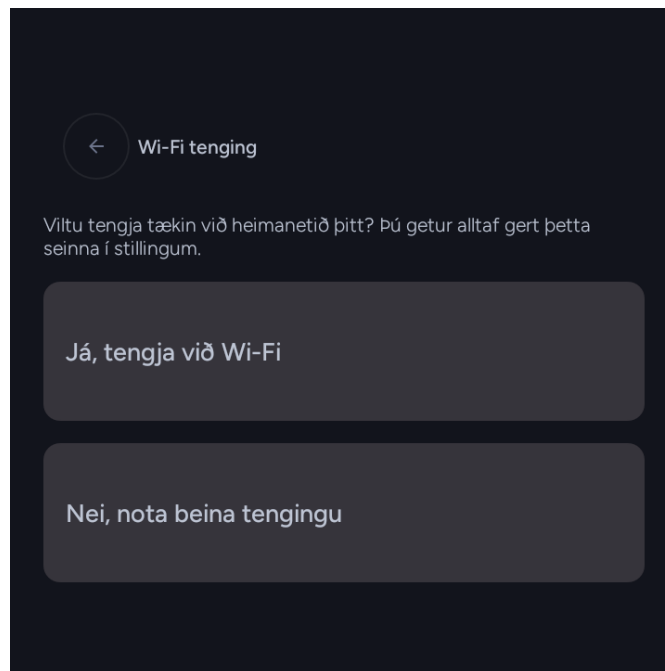

**8. Hér skal velja hvort Shelly tækin eiga að tengjast WiFi og þar með er hægt að sækja Shelly Smart control appið og fylla/tæma pottinn með appi eða velja nota beina tengingu og þá talar skjárin beint við Shelly 2PM eininguna án Wifi og tækin þurfa að vera nálægt hvort öðru.**

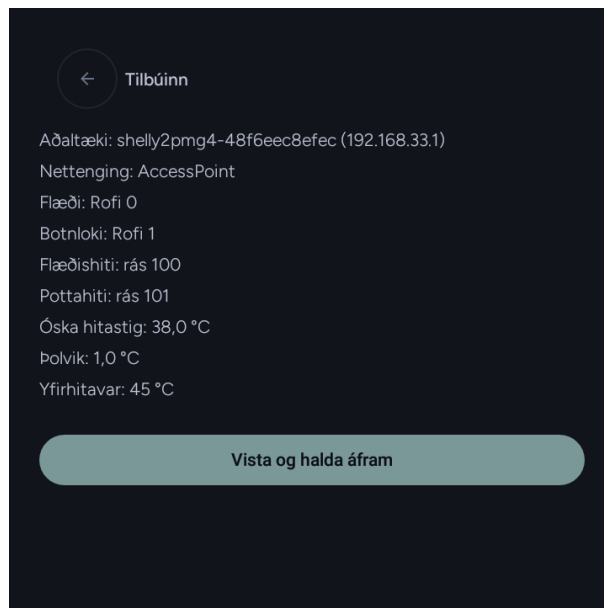

**9. Næst kemur yfirlit yfir stillingarnar sem þú settir inn og velja skal Vista og halda áfram.**





10. Svona lítur þá heimaskjárinn út þegar búið er að setja inn allar stillingar, punktar við flæði og Botnloka gefa til kynna stöðu þeirra og hægt er að velja Fylla eða Tæma pott.

Einnig er hægt að smella á QR kóðann og opna vefviðmót í síma ef þú ert á sömu nettengingu og Shelly tækin.

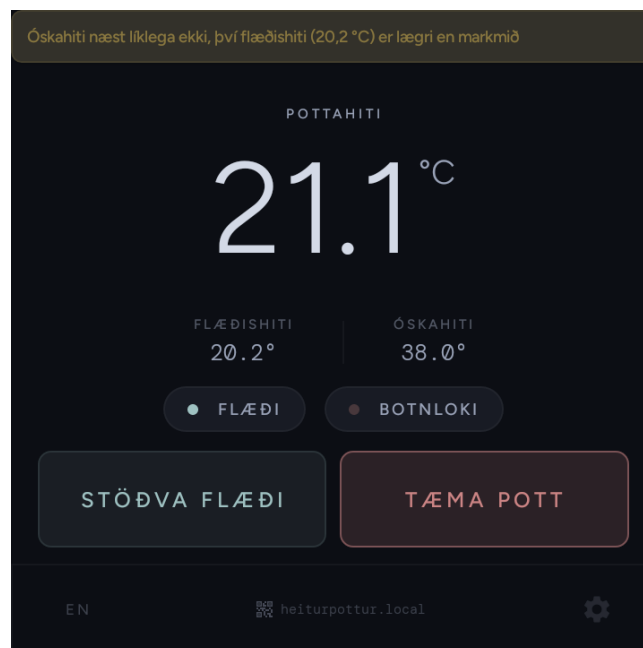

Af hverju kemur villa ? Óskahiti næst líklega ekki því flæðishiti er lægri en markmið – Blöndunarloki er þá stilltur á of lágt hitastig og því mun stýringin ekki ná umbeðnu hitastigi.



## Tengimyndir

Hér er dæmi um tengimynd fyrir Uppsetningu þar sem Flæðiloka og Botnloka er stjórnað af sitthvorri Shelly einingunni:

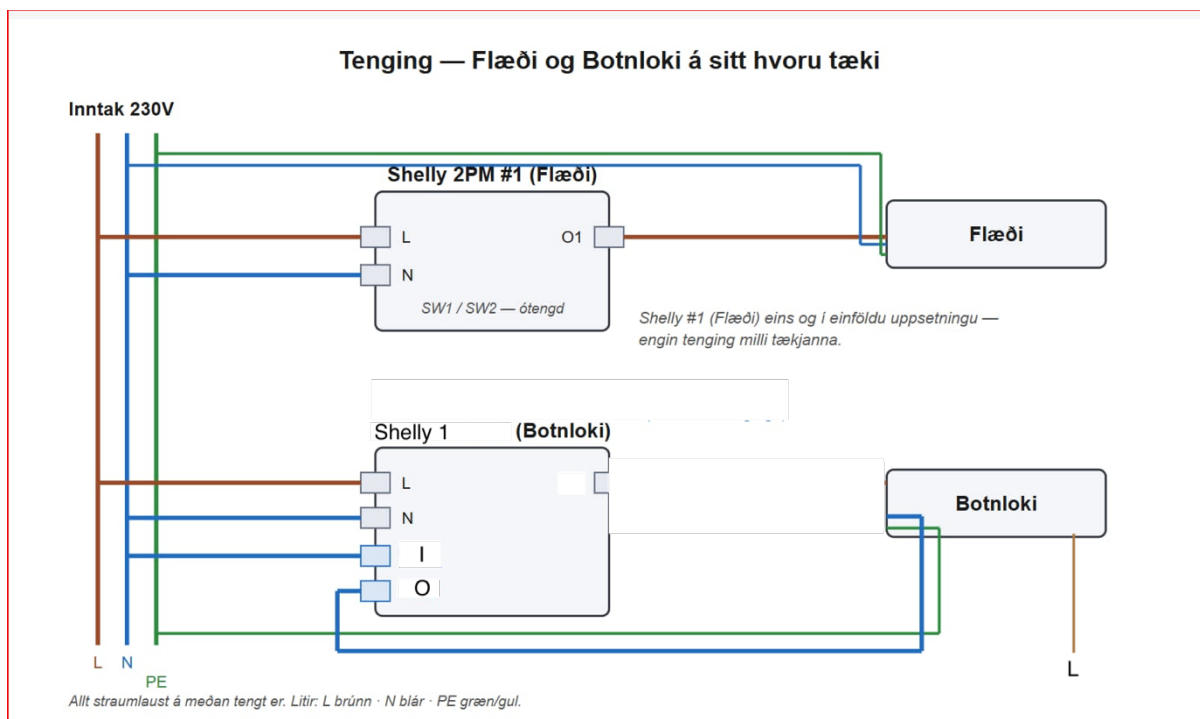

Hér er tengimynd fyrir uppsetningu þar sem Flæðiloka og botnloki opnast við straum og er stjórnað af Shelly 2PM einingu O1 og O2: