

**NORMATIVA TÈCNICA
FIRA DE BARCELONA MONTJUÏC**



Fira Barcelona



INDEX

1. NORMATIVA DE SEURETAT I EMERGÈNCIES	7
1.1. Actuació en cas d'emergència	
1.2. Plans de distribució i ocupació dels passadissos d'evacuació	
1.3. Aforaments permesos	
1.4. Prevenció d'incendis Especificacions de materials	
1.5. Vigilància d'àrees d'exposició i béns del client	
1.6. Servei mèdic	
2. NORMATIVA DE RISCOS LABORALS	13
2.1. Pas de treballadors durant el període de muntatge i desmuntatge	
2.2. Disposicions de prevenció de riscos laborals en el muntatge i el desmuntatge	
2.3. Informació sobre riscos i mesures preventives	
2.4. Prevenció de riscos laborals per a organitzadors externs	
3. NORMATIVA DE MUNTATGE D'ESTANDS I ADEQUACIÓ D'ESP AIS	17
3.1. Construcció i decoració d'estands	
3.2. Estructures modulars	
3.3. Construccions lliures	
3.4. Construcció d'estructures complexes als pavellons i a l'aire lliure	
3.5. Carpes de petites dimensions a l'exterior	
3.6. Estructures inflables	
3.7. Normativa per suspendre estructures aèries (rigging)	
3.8. Seguretat i salut en obres de construcció	
4. NORMATIVA DE MUNTATGE D'ACTIVITATS PERIMETRADES O SALES	31
4.1. Condicions generals	
4.2. Seguretat contra incendis	
4.3. Seguretat d'ús i accessibilitat	
5. NORMATIVA DE SERVEIS TÈCNICS PER A ESTANDS	37
5.1. Serveis d'aigua i desguàs	
5.2. Servei d'aire comprimit	
5.3. Instal·lació d'equips d'aire condicionat	
5.4. Instal·lacions de gas i elements que generin gasos de combustió o inflamables	
5.5. Equips de soldadura i treballs en calent	
5.6. Instal·lació d'antenes i equips emissors o receptors de senyal radioelèctric	
5.7. Limitacions en el muntatge d'estands i adequació d'espais d'exposició	
5.8. Rampes per a itineraris accessibles	
5.9. Detectores de fum	
6. NORMATIVA PER A INSTAL·LACIONS I SUBMINISTRAMENT ELÈCTRIC	47
6.1. Subministrament elèctric	
6.2. Legalització de la instal·lació	
6.3. Connexió elèctrica a arquetes o caixes exposidores	
6.4. Subministrament elèctric mitjançant connexió de servei	
6.5. Distribució elèctrica dels estands	
6.6. Quadres 24 hores o de permanència	
6.7. Desconnexió elèctrica	
6.8. Condicions generals d'instal·lació i contractació de subministrament elèctric	
7. NORMATIVA PER A LA NETEJA I LA GESTIÓ DE RESIDUS	53
7.1. Neteja d'estands	
7.2. Retirada i gestió de residus	
8. NORMATIVA TÈCNICA DE CELEBRACIÓ	57
8.1. Ús de màquines i eines durant l'esdeveniment	
8.2. Ús de projecció durant l'esdeveniment	
8.3. Nivell màxim de soroll permès	
8.4. Reportatges fotogràfics i audiovisuals	
8.5. Servei d'àpats	
8.6. Serveis de connectivitat	
8.7. Exposició de vehicles en els estands	
8.8. Exposició d'animals en els estands	
9. ACTIVITATS EXTRAORDINÀRIES DURANT LA CELEBRACIÓ	65
9.1. Emissió de "boira artificial" en actes i festes a l'interior dels pavellons	
9.2. Ús de drons durant l'esdeveniment	
9.3. Altres activitats	
10. NORMATIVA D'ACCÉS I PERMANÈNCIA DE VEHICLES AL RECINTE	67
10.1. Procés de muntatge i desmuntatge	
10.2. Accés al recinte per a activitats de càrrega i descàrrega	
10.3. Entrada i sortida d'objectes i mercaderies	
10.4. Servei d'embalatges buits	
10.5. Entrada d'instal·lacions i mercaderies procedents de l'estranger (fora de la UE)	
10.6. Servei de pàrquing	
11. DADES TÈCNiques DE PAVELLONS I ESPAIS D'EXPOSICIÓ	73
11.1. Plànols del recinte firal de Montjuïc	
12. INFRACCIONS I PENALITZACIONS	86
ANNEXOS	94
Annex I: Mesures d'actuació en cas d'emergència	
Annex II: Prevenció de riscos laborals. Riscos i mesures preventives	
Annex III: Document de compromís de compliment de la legislació vigent pel que fa a la higiene alimentària (reglament 852/2004)	
Annex IV: Declaració responsable del/ de la tècnic/a competent	

NORMATIVA DE SEGURETAT I EMERGÈNCIES

01

NORMATIVA DE SEGURETAT I EMERGÈNCIES

1.1 Actuació en cas d'emergència

Durant els períodes de muntatge, celebració i desmuntatge, Fira de Barcelona proporciona la vigilància general dels recintes firals en matèria de seguretat contra incendis i altres emergències.

La direcció de Seguretat i Mobilitat de Fira Barcelona és la responsable de la gestió i la direcció d'emergències segons el que estableix el Pla d'autoprotecció que regeix en els recintes en compliment del que estableix el Decret 30/2015, de 3 de març.

Tots els organitzadors i clients, així com el personal corresponent, estan subjectes al Pla d'actuació davant d'emergències. La direcció de Seguretat i Mobilitat de Fira Barcelona us proporcionarà la informació i les directrius que cal seguir.

Abans de cada esdeveniment i amb el temps suficient, Fira de Barcelona facilita als clients i als organitzadors tota la informació rellevant sobre les polítiques generals d'emergències i evacuació definides per a cada pavelló del recinte firal i adaptades a l'esdeveniment concret.

1.2 Plans de distribució i passadissos d'evacuació

Els plànols de distribució d'estands o de l'esdeveniment en els pavellons firals s'han de lliurar a Fira de Barcelona en el termini prèviament acordat entre l'organitzador i Fira Barcelona, per verificar-los i acceptar-los pel que fa al compliment de les normes de seguretat contra incendis i altres emergències.

Durant els períodes de muntatge i desmuntatge i per raons de seguretat, als passadissos no es pot col·locar cap tipus de material o eines de treball que obstrueixin el pas. Tots els materials han de romandre dins dels límits de l'espai de l'estand.

En el cas que algun passadís quedi efectivament obstruït, els serveis de neteja de Fira de Barcelona poden retirar els objectes que s'hi hagin col·locat, i el client no té dret a reclamar danys i perjudicis per aquesta retirada.

Els costos que ocasionin aquestes accions es poden repercutir al client corresponent.

Tancaments en passadissos d'evacuació

Els únics tancaments permesos en passadissos d'evacuació i sortides d'emergència són les portes o burladeros (Pared retranquejada amb espais laterals lliures per l'evacuació) que compleixin els paràmetres que es detallen a continuació. Per a la resta de passadissos o zones limítrofes de pavellons no utilitzats totalment i que no coincideixin amb els passadissos d'evacuació del pavelló, es permeten els tancaments amb cortines.

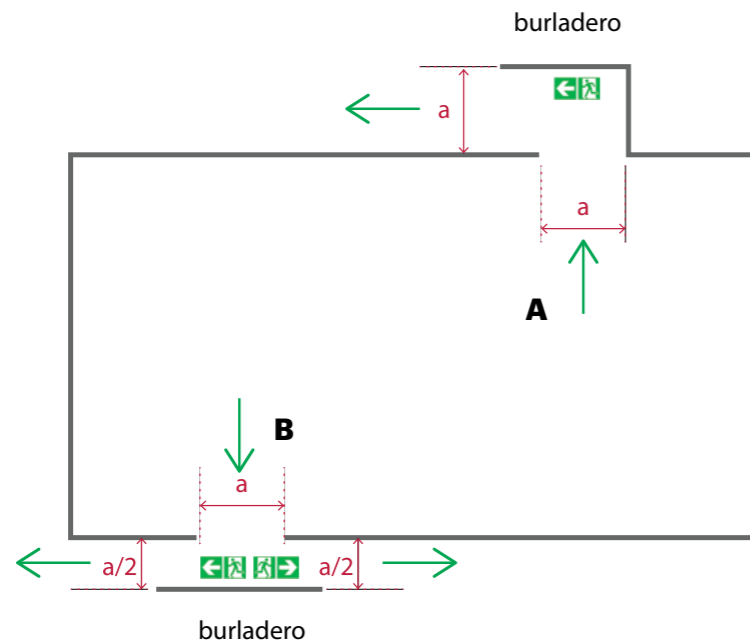

Ús de refugis en recorreguts d'evacuació:

- No han d'alterar la longitud del recorregut d'evacuació.
- Han de respectar l'amplada adequada a la via d'evacuació.
- Si l'evacuació es fa en una sola direcció (Cas A), l'amplada lliure de pas ha de ser igual en tot el recorregut.
- Si l'evacuació es bifurca en dos sentits (Cas B) l'amplada lliure del pas principal es pot dividir entre cada una d'aquestes dues direccions d'evacuació
- El refugi ha d'estar correctament senyalitzat amb pictogrames homologats segons el CTE i que siguin sempre visibles fins i tot en cas de fallada de l'alimentació normal de la il·luminació del pavelló.

Ús de portes en recorreguts d'evacuació:

- L'amplada lliure de pas de les portes d'emergència ha de ser equivalent a l'amplada lliure de pas de passadís d'evacuació on es troben.
- L'amplada de la fulla de porta no ha de ser inferior a 0,80 m i 2 m d'alçada.
- Les portes han d'obrir en el sentit de l'evacuació, no es permet l'ús de portes de vaivé, i mitjançant una barra de pressió o lliscament horitzontal d'acord amb la norma UNE EN 1125:2009.
- S'admetran aquelles portes que no tinguin mecanisme i obrin lliurement només d'empènyer-les.
- Disposar d'un rètol que indiqui "SORTIDA" (UNE 23034:1988).
- Les dimensions del rètol han de ser les adequades per a la distància d'observació.
- Els rètols de senyalització d'emergència han de ser visibles sempre fins i tot en cas de fallada de l'alimentació normal de la il·luminació del pavelló.

Un cop passada la porta d'emergència, el passadís d'evacuació ha de mantenir la continuïtat fins a la sortida del pavelló.

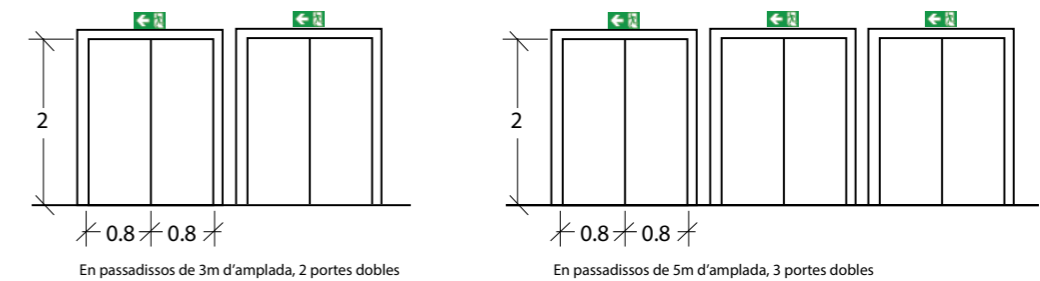

Ús de cortines:

- Les cortines han de tenir una resistència al foc de Classe 1 d'acord amb la norma UNE-EN 13773:2003.
- L'amplada de pas ha de quedar totalment lliure, sense cap tipus d'obstacles.
- El suport de les cortines ha de ser autoportant i garantir la solidesa estructural a les accions permanents i variables.
- La cortina ha de presentar un tall vertical senyalitzat amb cinta fotoluminiscent a 100 cm, centrat en altura.
- Els rètols de senyalització d'emergència han de ser visibles fins i tot si no hi ha il·luminació al palau.

1.3 Aforaments permesos

Amb caràcter general, s'utilitza com a criteri per calcular i determinar l'aforament, la superfície útil del local, diferenciada segons els usos i utilitzant els coeficients d'ocupació que resultin de l'aplicació del Codi Tècnic de l'Edificació, document bàsic SI.

En cas de donar al pavelló altres usos que no siguin el d'exposició amb estands, s'ha de facilitar, a través de l'adreça de l'esdeveniment, tota la informació d'utilització, així com els plànols de distribució, als serveis de seguretat de Fira de Barcelona perquè els puguin aprovar; es pot exigir a l'organitzador, en determinades circumstàncies, que instal·li a càrrec seu elements de control addicionals per gestionar correctament l'aforament en temps real.

1.4 Prevenció d'incendis. Especificacions de materials

Els materials que s'utilitzin per a les construccions a Fira de Barcelona (estands, carpes, etc.), han de complir la normativa vigent. En particular, i pel que fa a la reacció al foc del material, han de complir el que estipula el Codi Tècnic de l'Edificació (CTE):

Taula 4.1 del DB-SI 1. Reacció al foc de revestiments.

- De sostres i parets: C-s2, d0.
- De terres: E_{FL}
- Elements tèxtils suspesos: Classe 1 conforme a la norma UNE-EN 13773: 2003.

Tots els elements de decoració han de complir les mateixes característiques que els elements de construcció, i no poden incorporar cap tipus de material que sigui fàcilment combustible, com per exemple palla, encenalls de fusta, encenalls de paper, fulles seques, plàstics que degotin, etc.

Tots els materials utilitzats, hauran de posseir el certificat de reacció al foc corresponent emès per un laboratori acreditat durant els cinc (5) anys previs.

En qualsevol cas, l'equip tècnic de Fira de Barcelona es reserva el dret de sol·licitar els certificats corresponents als materials que s'utilitzin en els estands o en la decoració.

1.5 Vigilància d'àrees d'exposició i de béns del client

Durant els períodes de muntatge, celebració i desmuntatge, Fira de Barcelona s'encarrega de la vigilància general i de la seguretat general i preventiva en qüestions d'ordre i seguretat contra incendis o emergències de qualsevol índole.

En cap cas es tracta d'una seguretat dirigida i enfocada als béns objecte d'exposició ni als béns particulars de cada client. Per tant, Fira de Barcelona no es fa responsable dels béns particulars que siguin propietat dels clients o els seus empleats. Fira de Barcelona tampoc es responsabilitza del robatori o furt dels materials i objectes col·locats en els estands o en qualsevol altre espai del recinte, ni dels danys que aquests puguin patir durant els períodes de muntatge, celebració i desmuntatge.

Per tant, la vigilància i la seguretat de les pertinences particulars de cada client és responsabilitat exclusiva de cada client. No obstant això, Fira de Barcelona pot prestar el suport necessari per resoldre o tramitar la denúncia corresponent davant de les autoritats.

En el cas que un client vulgui disposar d'un servei de vigilància privada per al seu stand, pot contractar aquest servei a través del departament de vendes de Fira de Barcelona (www.servifira.com).

Si, per contra, el client vol contractar el servei de vigilància amb una altra empresa de seguretat aliena a Fira de Barcelona, ha de remetre, amb un mínim de 48 hores d'antelació, a l'adreça de Seguretat i Mobilitat de Fira de Barcelona, el formulari de "Vigilància privada en estands" degudament emplenat, que conté la normativa i les condicions per prestar aquest servei.

1.6 Servei mèdic

Durant els períodes de muntatge, celebració i desmuntatge el servei d'assistència mèdica és el que s'estipula en el Decret 30/2015, de 3 de març.

Fira de Barcelona determina els mitjans necessaris en aquest servei per complir aquest decret en funció de les característiques de cada esdeveniment.

NORMATIVA DE RISCOS LABORALS

02

NORMATIVA DE RISCOS LABORALS

2.1 Pas de treballadors durant el període de muntatge i desmuntatge

Fira de Barcelona requereix que el personal que estigui present en els recintes firals estigui degudament identificat o acreditat. Amb aquest objectiu, es disposa d'uns passis de treball per a tot el personal implicat en les tasques de muntatge i desmuntatge de l'esdeveniment.

Durant els dies de muntatge i desmuntatge, els menors de 16 anys no poden entrar als pavellons.

2.1.1. Passis de muntatge i desmuntatge de Fira de Barcelona

Per obtenir els passis de muntatge de Fira de Barcelona, s'han de fer les accions següents:

- Emplenar el formulari de la sol·licitud oficial de Fira de Barcelona (nom, cognoms, DNI o passaport del sol·licitant, data de naixement i dades de l'empresa).
- Signar el full informatiu oficial de riscos laborals de Fira de Barcelona.
- Lliurar als treballadors els passis oficials de Fira de Barcelona en els quals han d'aparèixer obligatòriament els camps següents:

- Nom
- Cognoms
- DNI/Passaport

2.1.2. Passis de muntatge i desmuntatge de l'organitzador

L'organitzador pot confeccionar els passis de muntatge i desmuntatge. Per fer-ho ha de complir amb els requisits següents:

- L'organitzador ha de disposar en tot moment de la relació de treballadors acreditats (nom i cognoms i DNI o passaport) i de les empreses a les quals pertanyen.
- L'organitzador ha de facilitar aquesta relació a les autoritats laborals o policials que ho sol·licitin.
- L'organitzador ha d'acreditar els treballadors amb els passis personalitzats, en els quals ha d'aparèixer el nom i els cognoms i el DNI o el passaport, o bé amb sistemes físicament intransferibles com polseres o d'altres.
- A petició del personal de seguretat de Fira, els treballadors estan obligats a identificar-se amb el DNI o el passaport.

En el cas que l'organitzador no pugui complir amb aquests requisits, s'hauran de fer els passis laborals segons el procediment habitual de Fira de Barcelona.



2.2 Disposicions de prevenció de riscos laborals en el muntatge i el desmuntatge

Els clients i les empreses muntadores han de complir i fer complir (als seus contractistes i subcontractistes) la legislació vigent en matèria de prevenció de riscos laborals aplicable a les feines desenvolupades en cada cas, tant en les que es prestin directament com en les que se subcontractin.

Les empreses que participin en les feines de muntatge i desmuntatge han de disposar d'un sistema de gestió de prevenció de riscos laborals (tal com disposa la Llei de PRL 31/95, art. 30). Aquest apartat està desenvolupat en l'annex núm. II, de prevenció de riscos laborals.

Les empreses muntadores que contractin els clients i les empreses que intervinguin en el muntatge i desmuntatge d'estands, han de comunicar i informar de forma immediata el cap de servei del pavelló, el responsable del dispensari mèdic o algun altre responsable de Fira de Barcelona sobre qualsevol accident o incident que requereixi una actuació per part de Fira de Barcelona.

2.3 Informació sobre riscos i mesures preventives

L'annex II conté informació detallada sobre els riscos i les mesures preventives que cal considerar durant els períodes de muntatge i desmuntatge dels salons i esdeveniments, així com sobre els riscos i les mesures preventives que s'han de tenir en compte durant el període de celebració de l'esdeveniment.

2.4 Prevenció de riscos laborals per a organitzadors externs

L'organitzador en tot moment ha de complir i fer complir als seus clients (en el supòsit de tenir-los) el pla d'autoprotecció dels recintes firals, així com les normes de muntatge, seguretat i instal·lacions elèctriques vigents.

L'organitzador ha d'incloure aquestes normes en els contractes de sol·licitud d'espai que lliuri als seus clients, i en el formulari hi ha de fer constar el coneixement i l'acceptació de cada client. Amb aquesta finalitat, Fira de Barcelona ha de comunicar a l'organitzador qualsevol canvi que es produeixi respecte a les normes esmentades.

L'organitzador haurà de complir les disposicions i normes de seguretat de Fira de Barcelona, així com conèixer i complir la resta de normes legals o convencionals vigents en matèria de seguretat i salut en el treball; igualment és el responsable exclusiu de la seva aplicació i de les conseqüències que se'n derivin si s'incompleteixen.

Com a mitjà de coordinació, l'organitzador ha de designar un coordinador d'activitats preventives mentre es duguin a terme les tasques de muntatge i desmuntatge dels actes o salons que organitzi.

2.4.1. Coordinador d'activitats preventives

El coordinador de les activitats preventives ha de tenir les funcions següents:

- Afavorir el compliment dels objectius previstos en l'article 3 del RD 171/2004.
- Servir de via per a les informacions que s'han d'intercanviar les empreses concurrents en el centre de treball.

El coordinador d'activitats preventives ha d'estar facultat per realitzar les funcions que es recullen en l'art. 14 del RD 171/2004.

03

NORMATIVA DE MUNTATGE D'ESTANDS I ADEQUACIÓ D'ESPAIS

3.1 Construcció i decoració d'estands

L'espai contractat inclou únicament la superfície d'aquest (s'entén com a tal únicament el sòl i el seu perímetre). No obstant això, determinats esdeveniments inclouen en el preu establert per m² el muntatge de l'estand corresponent. Aquesta circumstància es notifica expressament en les normes de participació de l'esdeveniment, en les quals s'indica qualsevol altra eventualitat que pugui estar vinculada al desenvolupament de l'esdeveniment.

Per tant, els clients han de decorar aquesta superfície d'acord amb les seves necessitats.

En esdeveniments organitzats per Fira de Barcelona, la construcció d'un estand sobre la superfície d'exposició objecte de lloguer, suposa un requeriment bàsic. Fira de Barcelona té la facultat de fer complir aquesta obligació a aquelles persones o empreses que no hagin disposat l'habilitació d'un estand.

En cap cas es poden utilitzar les parets adjacents d'un altre client.

El client o decorador s'ha d'informar sobre les característiques i les particularitats de l'emplaçament, així com de la situació i la mida dels elements que, eventualment, hi pugui haver instal·lats i que s'hagin de respectar per complir amb la normativa, com ara l'alçada lliure del pavelló, les mànegues, les boques d'incendi, les caixes de distribució o les canonades d'aigua o desguassos que hi pugui haver a la zona. Així mateix, és obligatori complir les disposicions generals que es defineixen a continuació:

3.1.1. Disposicions generals

Qualsevol documentació sol·licitada en aquesta normativa, haurà de ser presentada a Anglès, Castellà o Català.

S'han de respectar els aspectes següents pel que fa a la infraestructura del recinte en el moment de dissenyar l'estand, fer-hi les instal·lacions corresponents i decorar-lo:

Les estructures de les parets i les columnes, així com del conjunt de les instal·lacions tècniques dels pavellons, no han de suportar càrregues ocasionades per la decoració o els objectes exposats.

S'autoritza recobrir les columnes del pavelló que estiguin dins del mateix estand, sense danyar-les i d'acord amb les normes d'alçària admeses, tenint en compte que en cas d'haver-hi caixes de connexions o qualsevol altre subministrament, aquestes caixes sempre han d'estar registrables.

En el cas de recobrir o decorar columnes amb BIE, extintors, polsadors d'incendis, senyalització o qualsevol altre element d'informació del recinte, aquests hauran de quedar sempre visibles, accessibles i lliures d'obstacles que puguin impedir-ne la utilització normal. Tots aquests elements no es poden ni manipular i desmuntar.

Totes les arquetes de connexions situades als paviments dels pavellons, han d'estar registrables i ser de fàcil accés en tot moment. El disseny de l'estand mai no pot obstaculitzar l'accés a cap arqueta. Amb aquest objectiu, Fira de Barcelona té la facultat d'obligar el compliment d'aquest requeriment.

NORMATIVA DE MUNTATGE D'ESTANDS I ADEQUACIÓ D'ESPAIS

El revestiment dels espais d'exhibició, tant a l'interior dels pavellons com a les zones exteriors, només es pot fer amb tarima o moqueta, i el client ho haurà de retirar un cop clausuri l'esdeveniment. Així mateix, les parts posteriors de les parets que conformen l'estand hauran de tenir una terminació decorativa.

No està permès foradar les parets, sostres, terres o columnes dels pavellons ni tampoc caragolar-hi ni clavar-hi res.

No es poden fer rases, ancoratges o altres modificacions de construcció a l'interior dels pavellons ni en les zones exteriors del recinte.

Els espais d'exhibició, tant interiors com exteriors, no es poden recobrir amb pintura ni amb cola.

No està permès col·locar morter a terra sense la interposició d'un element protector autoritzat per Fira de Barcelona, com tampoc clavar utilitzant eines de percussió, ni pintar utilitzant pistoles polvoritzadores.

Qualsevol dany possible causat pels clients o els seus delegats al recinte firal a parets, instal·lacions o qualsevol altra infraestructura de Fira de Barcelona, el repararà Fira de Barcelona amb càrrec al mateix client.

No es poden utilitzar els ancoratges publicitaris o informatius propis dels pavellons que són d'ús exclusiu de Fira de Barcelona.

Per motius de seguretat, de salut i mediambientals, les eines que generen pols, com les serres de tota mena, no s'han d'utilitzar a l'interior dels pavellons de Fira de Barcelona, llevat que estiguin equipades amb bosses de retenció de pols o equips d'aspiració dissenyats per a aquesta finalitat.

3.2 Estructures modulares

Aquestes estructures poden ser directament llogades a través del departament de vendes de Fira de Barcelona. La informació facilitada pel departament de vendes de serveis de Fira de Barcelona (www.servifira.com), inclou les característiques i els preus d'aquestes estructures.

3.3 Construccions lliures

Aquestes estructures es poden llogar directament al departament de vendes de serveis de Fira de Barcelona (www.buildupfira.com). En aquest cas, el client pot contractar el servei al departament de vendes de Fira de Barcelona, on pot demanar un projecte gratuït i sense compromís.

Per als esdeveniments organitzats per Fira de Barcelona i en el cas que el client faci el projecte de construcció de l'estand a través d'una empresa contractada per ell mateix, ha de remetre al departament d'operacions de Fira de Barcelona, amb antelació suficient, el projecte de decoració perquè pugui ser aprovat (cal indicar-hi la planta, les alçades i la resta d'informació necessària). Aquest projecte ha de complir la normativa de muntatge del saló, publicada en l'àrea de client.

Com a norma general, les construccions lliures han de complir la normativa vigent, i específicament el Codi Tècnic de l'Edificació (CTE) en tots els seus apartats, així com els documents bàsics de seguretat estructural (DB SE), seguretat en cas d'incendis (DB SI) i seguretat d'utilització i accessibilitat (DB SUA).

Les estructures de l'estand i qualsevol dels elements que el componen, han de tenir l'estabilitat i la rigidesa necessàries perquè no suposin un risc per a les persones ni per als béns de l'exposició. La seguretat de l'estand és responsabilitat del client.

3.3.1. Alçària de les construccions

L'alçada màxima admesa en els estands és de cinc (5) metres, sempre que la proporció de l'estand i l'alçària del pavelló ho permetin i no resti visibilitat. En el cas que l'estand superi aquesta alçada, és aplicable la normativa per a estructures complexes definida a continuació (punt 3.4).

No obstant això, aquesta alçada podria variar en funció de les normatives del mateix esdeveniment publicades en l'àrea d'expositor.

En cas d'incompliment d'aquesta normativa, Fira de Barcelona es reserva el dret a desmuntar o precintat l'estand, sense haver d'indemnitzar el client afectat, i ha de ser el mateix client qui es faci càrrec de totes les despeses originades per l'incompliment de les normes.

3.3.2. Instal·lació de sostres

Els clients poden cobrir l'estand amb un sostre sempre que respectin les prescripcions tècniques de protecció contra incendis i la normativa de seguretat previstes en els apartats 1.4 i 3.4. Tenint en compte que els sostres poden ser vistos des de plànols superiors, l'acabat ha de ser sempre decoratiu.

En tot cas, Fira de Barcelona recomana que, en el cas de cobrir l'estand amb un sostre, aquest sigui permeable perquè la climatització general del pavelló arribi a l'espai de l'estand.

En esdeveniments organitzats per Fira de Barcelona i per aconseguir una visió de conjunt agradable i homogènia, Fira de Barcelona pot exigir canvis en l'acabat dels sostres, encara que això suposi despeses afegides per al client. Els estands amb sostre no poden tenir el sostre completament tancat.

3.3.3. Desnivells en el paviment mitjançant la instal·lació de tarimes

Quan el sòl de l'estand s'hagi elevar mitjançant la instal·lació d'una tarima en tota la superfície, aquesta ha de respectar la normativa vigent pel que fa a accessibilitat i seguretat per prevenir caigudes a diferent nivell, sempre de conformitat amb el que estableixen les especificacions del Codi Tècnic de l'Edificació.

La rampa d'accés a la tarima en cap cas pot excedir els límits de la zona de l'estand i ha de complir la normativa corresponent definida en el Codi Tècnic de l'Edificació CTE (DB SUA).

Especialment s'ha d'assegurar que l'alçada de la tarima de l'estand pel que fa al paviment del pavelló no sigui en cap cas superior a 18 cm.

3.4 Construcció d'estructures complexes als pavellons i a l'aire lliure

Fira de Barcelona pot autoritzar la construcció d'una estructura complexa d'acord amb les normes establertes per l'organitzador de l'esdeveniment i en els sectors on l'alçada del sostre i l'estructura del pavelló ho permetin.

S'entén com a estructura complexa qualsevol construcció que requereixi la intervenció d'un tècnic competent en relació al disseny, càlcul o certificació de la solidesa final de l'estructura, així com si precisa d'una avaluació de riscos significatius.

Les estructures complexes es classifiquen de la manera següent:

- Estands modulars o estructures amb alçades de més de 5 metres. Aquestes han de tenir un mínim de tres plans perpendiculars de suport a tota la seva alçada. Casos on $H > 5m$ són considerats estructures complexes.

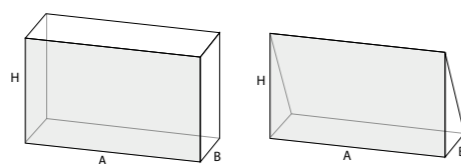

- Estructures singulars superiors a 4 metres d'alçada. Aquestes estructures es consideren singulars en construccions tipus tòtems, divisòries aïllades, corporis o qualsevol estructura que no presenti mínim de tres plans de suport perpendiculars a tota la seva alçada.

$H > 4m$ i $B/H < 0,4$ (coeficient d'esveltesa: relació entre la dimensió B i l'alçada de l'element H)

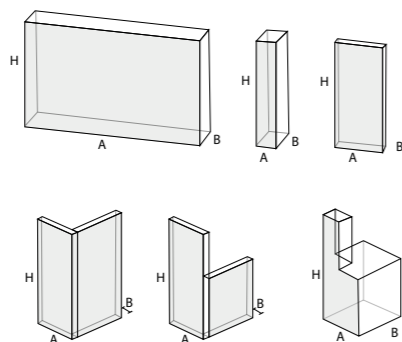

- Estands de dos pisos accessibles per a les persones en la planta superior.
- Plataformes o escenaris d'una alçada de 0,50 m o més amb accés a persones.
- Grades amb accés per a persones.
- Construccions en zones exteriors superiors a 16 m² de superfície.
- Construccions en zones exteriors inferiors a 16m² en superfície no homologades.
- Rigging complexe (detall punt 3.7.4)

Les estructures complexes han de complir els requisits establerts en la normativa vigent i, específicament, en el contingut del Codi Tècnic de l'Edificació en tots els apartats, així com en els documents bàsics de seguretat estructural (DB SE), seguretat en cas d'incendis (DB SI) i seguretat d'utilització i accessibilitat (DB SUA).

L'autorització per construir qualsevol d'aquestes estructures s'ha de sol·licitar al departament d'operacions de Fira de Barcelona, a l'adreça de l'esdeveniment, a qui caldrà fer arribar la documentació següent:

Abans del muntatge

Projecte redactat, signat i visat per un tècnic competent (s'acceptarà una declaració responsable d'habilitació en substitució del visat- veure Annex IV).

El projecte ha d'incloure:

- Memòria descriptiva i justificativa del compliment de la normativa vigent.
- Estudi estructural d'estabilitat i resistència que consideri:
 - Sobrecàrrega d'ús segons taula 3.1 CTE DB SE, categoria d'ús tipus C.
 - Vent interior de 0,125 kN/m² fins a 4 m d'alçada, a partir dels 4 m d'alçada es considera vent interior a 0,063 kN/m².
 - Descripció de les càrregues transmeses al paviment sota cada suport.
- Plànols acotats en planta i alçada, incloent-hi detalls de les baranes i les escales.
- Pla d'evacuació i detecció d'incendis per a estructures de més de 100 m² de superfície.
- Avaluació de riscos i mesures preventives que cal tenir en compte durant el procés de muntatge i desmuntatge de la construcció.

El muntatge de cadascuna d'aquestes estructures haurà d'estar supervisada per un tècnic competent habilitat pel seu col·legi professional i haurà d'emetre un certificat de l'encàrrec per a aquest efecte (s'acceptarà la declaració responsable d'habilitació del tècnic competent- veure Annex IV).

En cas que tota la documentació aportada sigui correcta, s'autoritzarà el muntatge de l'estand o de l'estructura presentada. Si hi ha alguna deficiència identificada, s'han d'indicar les discrepàncies observades per sol·licitar al client o decorador les correccions oportunes. El muntatge de l'estand o l'estructura no serà autoritzat mentre no es corregeixin les deficiències.

Durant el muntatge

El tècnic responsable supervisarà que el muntatge de totes les estructures complexes compleixi amb els condicionants establerts a la documentació facilitada pels expositors.

Quedarà a criteri de Fira de Barcelona, la sol·licitud de documentació complementària per a aquelles estructures que es requereixin per la seva complexitat, encara que no estiguin classificades com a estructures complexes com a tal.

Abans de la inauguració

Finalitzada la construcció de l'estructura complexa, el tècnic responsable emetrà el corresponent certificat de solidesa estructural final visat al col·legi professional corresponent (s'acceptarà la declaració responsable d'habilitació en substitució del visat- veure annexe IV) el qual es lliurarà a Fira de Barcelona.

En cas de tractar-se d'una estructura homologada per un organisme competent i autoritzat, es presentarà el certificat d'homologació de l'estructura juntament amb les normes de muntatge i desmuntatge en substitució de l'estudi estructural.

Per a qualsevol construcció que estigui ubicada en zones exteriors, de forma addicional a tot el detallat anteriorment, s'ha d'acreditar que en el càlcul de l'estructura s'ha tingut en compte l'acció del vent amb una velocitat d'almenys 100 km/h.

En esdeveniments organitzats per Fira de Barcelona i en el cas d'estands de doble pis, aquests hauran de dissenyar-se de manera que el segon pis en cap cas no superi el 50 % de la superfície total adjudicada, i haurà de situar-se de manera que no perjudiqui la visibilitat dels estands del seu entorn.

3.5 Carpes de petites dimensions a l'exterior

En el cas que es vulguin instal·lar carpes d'una superfície inferior a 16 m² en zones exteriors, el client ha de facilitar a Fira de Barcelona l'homologació d'aquestes carpes per part d'un organisme competent i autoritzat. Aquestes carpes hauran de definir a quina velocitat a vent són resistents, i les condicions de llstat.

Davant condicions climatològiques adverses, Fira podrà exigir el tancament, la recollida o la retirada d'aquestes carpes, o qualsevol altra mesura correctiva (fixacions, tensors, contrapesos...) dirigida a mitigar possibles riscos.

Addicionalment, les estructures tipus pòrtic pla situades en l'exterior estaran degudament contrapesades per a evitar la seva bolcada enfront de vents de 100km/h. El projecte haurà d'incloure la justificació del càlcul dels contrapesos signada per un tècnic competent. Aquests contrapesos o llastos hauran d'estar prou definits segons el seu tipus (sorra, aigua, plaques metàl·liques, etc.) dimensions i pes.

3.6 Estructures inflables

En el cas d'instal·lació d'estructures inflables, tant a l'interior dels pavellons com en zones exteriors, hauran de complir el que s'estableix en la normativa UNE-EN 14960:2014, especialment quant a estar dotades de fixacions o contrapesos. Igualment, serà obligatori desmantellar l'estructura inflable en cas de pluja o vents superiors a 38km/h.

L'aprovació del muntatge d'estructures inflables estarà subjecta a la recepció de la següent documentació:

- Segur de Responsabilitat Civil vigent que cobreixi l'activitat.
- Manual d'Ús
- Document d'Homologació/Revisió Anual.

Una vegada realitzada la instal·lació i amb anterioritat a la inauguració de l'esdeveniment, serà necessària l'emissió d'un certificat de bona execució in situ per part d'algun representant de l'empresa muntadora, d'acord al model de document a proporcionar per Fira de Barcelona.

3.7 Normativa per suspendre estructures aèries (rigging)

El servei de punts d'ancoratge bàsic (o també anomenat rigging) és exclusiu de Fira de Barcelona, i es presta a través dels seus proveïdors oficials. Per tant, queda totalment prohibit penjar cap element directament del sostre dels pavellons.

Els expositors i muntadors d'estands han de sol·licitar els punts de rigging segons la distribució dels pesos dissenyada pel tècnic competent.

No sempre es poden establir punts d'ancoratge en totes les zones d'exposició del pavelló, ja que poden existir restriccions que poden dependre del pavelló i dels punts ja en ús, així com la capacitat de càrrega del sostre; aquesta circumstància pot portar a la necessitat d'haver de realitzar una adequació prèvia per al rigging (pre-rigging). Aquesta adequació pot comportar costos addicionals que aniran a càrrec del client.

Qualsevol excepció a la normativa descrita ha de ser autoritzada prèviament pels serveis tècnics de Fira de Barcelona.

3.7.1 Requisits bàsics

Les estructures s'han de dissenyar per resistir les càrregues estàtiques i dinàmiques associades al disseny final, i han de preveure les fases de muntatge i desmuntatge.

Els requisits principals per a qualsevol entitat o element penjant són:

- La distància mínima permesa entre punts d'ancoratge és d'un (1) metre.
- El pes màxim permès d'elements de rigging és de 15 kg/m², calculat per la proporció entre el pes total dels elements suspesos i la superfície d'estand contractada.
- No es permet aixecar cap graella d'encavallada amb més de 6 elevadors manuals (polipasts/ politges).
- El pes màxim de càrrega d'un punt de rigging és de 1,50 kN (150 kg). S'ha d'incloure el pes de l'elevador (motors, polispasts, etc.).
- Els factors de seguretat d'elements penjants han de ser més alts que aquells establerts en les normatives prevalents. Aquest requisit s'aplica a tots els elements penjants dels punts instal·lats pel muntador, tant principals com secundaris, o simplement decoratius.
- Les càrregues transferides a l'estructura durant qualsevol període a causa d'elements d'elevació que se sotmetin als pavellons, no poden superar la capacitat màxima de càrrega del punt i dels seus elements.
- Els materials usats han de ser de bona qualitat, estar en bon estat, posseir el marcatge CE i tenir les revisions al dia.
- Les estructures d'encavallada o truss i els materials pertanyents als expositors només es permeten si tenen la qualificació CE (Conformitat Europea), i estan en perfectes condicions de funcionament.
- Als clients no els està permès penjar per si mateixos res de les estructures auxiliars instal·lades al sostre del recinte.
- Els elements penjats del sostre han de mantenir la verticalitat del punt.
- La distància màxima recomanada entre els punts d'ancoratge que usin una encavallada és de 10 metres per a il·luminació general.
- Queda estrictament prohibit alterar qualsevol equip instal·lat pel proveïdor oficial, incloent-hi encavallades, cables, grillons o eslingues.
- L'alçada màxima de truss o estructura aèria suspesa als punts de rigging és de 7 m a la zona expositiva, a condició que no hi hagi restriccions d'altura al palau. Pel que fa a les zones de congrés o d'organitzador, cal que mantingueu el límit màxim d'altura a 7 m. Altrament, consulteu el vostre gestor o proveïdor de rigging.

3.7.2 Cables de seguretat

La col·locació d'un cable de seguretat és obligatòria per a:

· **Motors D8 i polipasts:**

Els cables de seguretat (safety) s'hauran d'instal·lar en tots els muntatges, a fi de prevenir el col·lapse de l'estructura penjant. Els cables de seguretat sempre seran obligatoris per retenir l'element que el motor aixequi.

Requisits obligatoris:

- Els cables de seguretat han de connectar les estructures lligades per l'expositor a l'anella, amb el pas del motor elèctric o de polipast.
- Un cop estan fixats els dos extrems dels cables de seguretat, aquests no poden quedar rígids.
- El diàmetre d'aquests cables ha de ser d'un mínim de 6 mm i igual al diàmetre dels cables principals o superior.
- El gruix ha de suportar la càrrega associada al cable més un 25 % per afrontar qualsevol estrès sobtat.
- Els cables de seguretat han de posicionar-se de manera que no pateixin estrès en la ubicació final.

· **Per a accessoris:**

Tots els equips i accessoris penjants en una encavallada (llums, equips de so i altaveus, senyalització, etc.) s'han de fixar amb cables o cadenes de seguretat secundàries i brides metàl·liques.

Requisits obligatoris:

- La fixació de cada equip ha d'actuar de manera independent de l'equip secundari i els cables d'acer han de tenir un diàmetre d'almenys 4 mm.
- És recomanable l'ús d'eslingues d'acer o tèxtils amb ànima d'acer (steelflex).

En cas de fer servir eslingues tèxtils, els elements de nylon han de tenir una força de tensió mínima de 7 kN (700 kg), i és obligatori la connexió al truss amb un cable metàl·lic.

3.7.3 Procediment de sol·licitud

Els punts de rigging els ha d'instal·lar el proveïdor oficial de Fira de Barcelona. Aquests punts no estan sempre disponibles i cada sol·licitud s'estudia de forma individual.

Per sol·licitar el servei de rigging cal omplir el formulari disponible a Internet en el departament de vendes de serveis de Fira de Barcelona (www.servifira.com), i presentar-lo de forma conjunta amb la documentació que es detalla a continuació:

- Dibuix (si pot ser en AutoCAD versió 2010) en el qual s'indiqui l'altura, el pes suportat pel punt d'ancoratge i l'orientació de l'estand al pavelló.
- El formulari de sol·licitud de rigging (disponible a Internet a través de la pàgina web de Servifira) en què s'indiquen les dades de l'empresa i els requeriments de rigging.
- Tipus de punt (amb cable de seguretat, polipasts o motor elèctric o sense).

En funció de la complexitat de la petició (nombre de punts, ubicació, simultaneïtat de peticions, etc.), i a petició de Fira Barcelona, s'ha de presentar:

- Descripció tècnica dels materials de disseny.
- Justificació de càlculs de pes dels punts.
- Certificats de qualitat dels materials.
- Justificants de revisió dels motors, polipasts o qualsevol maquinària.
- Descripció dels procediments de muntatge o desmuntatge per evitar danys en l'estructura del pavelló o que puguin suposar un perill per a les instal·lacions o el personal.

Totes les dades que s'aportin han de presentar-se amb les mesures del Sistema Internacional d'Unitats i s'han de proporcionar en espanyol o en anglès.

En cas de detectar alguna deficiència en els materials o en l'execució dels treballs, Fira de Barcelona pot aturar el muntatge o desmuntatge fins que es presenti la documentació requerida o es corregeixin els procediments usats.

Hi ha restriccions locals que canvien segons l'estructura del pavelló, la capacitat de càrrega del sostre i la càrrega que ja s'hi usa. Aquestes restriccions poden comportar la instal·lació d'estructures pre-rigging amb els costos addicionals consegüents. Per a més informació sobre aquestes restriccions poseu-vos en contacte amb un dels proveïdors oficials de rigging.

3.7.4 Riggings Complexos

Es consideren "Riggings Complexos" aquells casos en què es detecti en la descripció presentada una estructura o un element penjant no homologat a aquest efecte i, per tant, de fabricació no industrialitzada i sense fitxa tècnica específica de resistència i càrregues que suportar.

Es considera una estructura o element penjant homologat les estructures tipus truss o altres que poguessin ser anàlogues, que posseeixen fitxa/certificació tècnica que valida la seva resistència i càrregues suportades.

Les estructures homologades que presentin folrats i/o elements penjats no homologats també seran considerats en el seu conjunt "Riggings Complexos".

Quedaran exempts d'aquesta consideració aquells elements lleugers, com els elements tèxtils o materials de baixa densitat (tipus FOAM o similars), el quals la possible caiguda no representi un risc per a les persones.

En qualsevol cas, serà necessari justificar tant el pes com les dimensions dels elements lleugers instal·lats.

Per a aquests casos en què es considera la sol·licitud d'un rigging complex s'haurà d'aportar la següent documentació per part del muntador/expositor:

Previ muntatge

- Memòria descriptiva i justificativa dels elements que disposar i els materials emprats.
- Estudi estructural d'estabilitat i resistència que consideri la sobrecàrrega dels elements disposats
- Justificació de càlcul de pesos dels punts i càrregues considerats
- Plànols acotats en planta i alçat

Fira Barcelona es reserva la potestat de considerar "Rigging complex" altres casos en què no quedi suficientment garantida la seguretat de l'estructura o element penjant (com podria ser el cas d'estructures metàl·liques no homologades a efectes de rigging).

El muntatge de cadascun d'aquests riggings complexos haurà d'estar supervisat per un tècnic competent habilitat pel seu col·legi professional i haurà d'emetre (prèviament al muntatge) un document d'assumpció de l'encàrrec per a tal efecte visat per aquest col·legi (s'acceptarà la declaració responsable d'habilitació del tècnic competent en substitució del visat- veure Annexe IV).

En cas que tota la documentació aportada sigui correcta, s'autoritzarà el muntatge del rigging complet presentat. Si hi ha alguna deficiència identificada, s'indicaran les disconformitats observades per sol·licitar al client o decorador les correccions oportunes. El muntatge del rigging en qüestió no s'autoritzarà fins que no es corregeixin les deficiències.

En el cas de tractar-se d'una estructura homologada per un organisme competent i autoritzat, es podrà presentar alternativament (en substitució de l'estudi estructural) el certificat d'homologació de l'estructura juntament amb les normes de muntatge i desmuntatge.

Durant el muntatge

El tècnic responsable supervisarà que el muntatge del rigging complet compleixi amb els condicionants establerts a la documentació facilitada prèviament pels expositors.

Fira de Barcelona, a través dels seus responsables i tècnics, pot dur a terme inspeccions o sol·licitar més documentació durant els períodes de muntatge i desmuntatge. Els muntadors han de facilitar les inspeccions i proporcionar la documentació que se'ls requereixi. Han d'informar els inspectors pertinents de qualsevol element auxiliar usat, com ara cistelles elevadores, bastides, escales de mà o d'altres.

Si durant el període de muntatge de qualsevol element sorgeixen dubtes raonables pel que fa a la seva sostenibilitat, Fira de Barcelona pot sol·licitar proves de viabilitat. Els costos d'aquestes proves aniran a càrrec del client.

Fira de Barcelona, a través dels tècnics propis que designi, pot aturar el muntatge o l'elevació de qualsevol estructura si es considera necessari per motius de seguretat. Per aquesta mateixa raó, també pot sol·licitar tota la documentació addicional que consideri necessària.

Prèvia a la inauguració

Finalitzada la construcció del rigging complex, el tècnic responsable emetrà el corresponent certificat de solidesa de muntatge final visat al col·legi professional corresponent (s'acceptarà la declaració responsable d'habilitació (plantilla adjunta a aquesta Normativa) en substitució del visat) el qual s'entregarà a Fira de Barcelona.

3.7.5 Normativa obligatòria per al material de rigging

NORMATIVES EUROPEES:

- UNE-EN 13414. Eslingues de cable d'acer. Seguretat.
- UNE-EN 1677. Sèries de normatives per a accessoris de eslingues. Seguretat.
- UNE-EN 12385: 2003. Cables d'acer. Seguretat.
- UNE-EN 13411: 2002. Material d'unió per a cables d'acer. Seguretat.
- UNE-EN 13889: 2004 + A1: 2009. Grillons d'acer forjat per a fins d'elevació general - Grillons rectes i corbats - Nivell 6 - Seguretat
- Directrius sobre maquinària 2006/42/CE

NORMES ESPANYOLES:

- CTE. Codi Tècnic de l'Edificació

PRÀCTIQUES RECOMANADES:

- NTP 155: Cables d'acer
- NTP 221: Eslingues de cables d'acer.
- UNE-EN 17206:2021. Indústria de l'entreteniment. Maquinària per escenaris i altres àrees de producció. Requisits i inspeccions de seguretat.
- UNE 311002:2020 Indústria de l'entreteniment. Codi de pràctiques per a l'ús d'equips d'elevació i suspensió de càrregues a escenaris i altres àrees de producció.
- UNE-EN 17115:2019 Tecnologies de l'entreteniment. Especificacions per al disseny i fabricació de trusses d'acer i alumini.

3.7.6. Normativa específica de prevenció de riscos laborals

Tots els treballs en alçada s'han de fer complint la normativa de prevenció de riscos laborals. Especialment el RD 2177/2004, de 12 de novembre, pel qual s'estableixen les disposicions mínimes de seguretat i salut que han d'utilitzar els treballadors dels equips de treball, en matèria de treballs temporals en altura.

3.8. Seguretat i salut en obres de construcció

Per aplicació dels criteris de l'Autoritat Laboral, el muntatge i desmuntatge de determinats elements, instal·lacions i estructures com ara carpes, graderies, escenaris, estructures de suport de so i il·luminació, etc., poden emmarcar-se, en funció de llurs característiques (mida, alçària, ús, ubicació, relació amb altres instal·lacions, existència d'un projecte d'execució, etc.) en l'àmbit d'aplicació del Reial decret 1627/1997, de 24 d'octubre, pel qual s'estableixen disposicions mínimes de seguretat i de salut en les obres de construcció.

És responsabilitat de l'organitzador de l'esdeveniment, el fet d'emmarcar cada activitat, de manera correcta, dins la normativa que correspongui.

NORMATIVA DE MUNTATGE D'ACTIVITATS PERIMETRADES O SALES

04

NORMATIVA DE MUNTATGE D'ACTIVITATS PERIMETRADES O SALES

Qualsevol construcció tipus activitat perimetrada o sala, ha de complir amb la normativa vigent, i específicament amb el Codi Tècnic de l'Edificació en tots els apartats, així com els documents bàsics de seguretat estructural (DB SE), seguretat en cas d'incendis (DB SI) i seguretat d'utilització i accessibilitat (DB SUA). Aquestes construccions sempre han d'estar ubicades a l'interior d'un pavelló de Fira de Barcelona i, per tant, han de ser conformes al seu pla general d'autoprotecció.

Es considera una activitat perimetrada o sala, aquells espais que disposin de tancaments perimetrals, en un percentatge igual o superior al 70 %.

4.1 Condicions generals

Les activitats o sales perimetrades, construïdes a l'interior d'un pavelló es divideixen en quatre categories en funció de la capacitat que tenen:

Tipus C1: Espais amb una capacitat inferior a 50 persones. Fira de Barcelona no requerirà cap documentació addicional.

Tipus C2: Espais amb una capacitat d'entre 50 i 100 persones.
Previ al muntatge: l'organitzador o el constructor ha de presentar a Fira de Barcelona un projecte de la sala o activitat signat per un tècnic competent en el qual es faci constar que es compleix el Codi Tècnic de l'Edificació en tots els apartats, així com els documents bàsics de seguretat estructural (DB ES), seguretat en cas d'incendis (DB SI) i seguretat d'utilització i accessibilitat (DB SUA).

Tipus B: Espais amb una capacitat d'entre 101 i 500 persones.
Previ al muntatge: l'organitzador o el constructor ha de presentar a Fira de Barcelona un projecte de l'espai signat per un tècnic competent en el qual es faci constar que es compleix el Codi Tècnic de l'Edificació en tots els apartats així com els documents bàsics de seguretat estructural (DB SE), seguretat en cas d'incendis (DB SI) i seguretat d'utilització i accessibilitat (DB SUA).
Previ a la inauguració: addicionalment l'organitzador o el constructor haurà de presentar un certificat de bona execució del projecte signat també per un tècnic competent i visat al col·legi professional.

Tipus A: Espais amb capacitat superior a 501 persones o qualsevol espai, independentment del seu aforament, que inclouen grades per a públic en la construcció.
Previ al muntatge: l'organitzador o el constructor ha de presentar a Fira de Barcelona un projecte de la sala signat per un tècnic competent en el qual es faci constar que es compleix el Codi Tècnic de l'Edificació en tots els apartats així com els documents bàsics de seguretat estructural (DB SE), seguretat en cas d'incendis (DB SI) i seguretat d'utilització i accessibilitat (DB SUA).
Previ a la inauguració: en aquest cas i a causa de l'elevat nombre de persones i de la complexitat d'evacuar la sala o activitat, es requereix un certificat de bona execució que ha d'emetre el proveïdor autoritzat per Fira de Barcelona. Els costos associats a la consecució d'aquest certificat són a compte del client.

En tots els casos, llevat dels espais Tipus C1, el projecte previ al muntatge que es presenti ha d'estar compost com a mínim de:

- Memòria descriptiva i justificativa de compliment del CTE.
- Plànols acotats en planta de la sala o les sales o activitats perimetrades que s'han de construir.
- Pla d'evacuació, sortides d'emergència i mitjans d'extinció d'incendis.

El projecte ha d'estar redactat en anglès, castellà o català.

En aquest tipus de sales Fira de Barcelona es reserva el dret a realitzar les revisions pertinents per assegurar la bona execució dels projectes construïts, i l'organitzador o el constructor ha de corregir i assumir a càrrec seu les incidències que es poguessin detectar en aquestes revisions.

4.2 Seguretat contra incendis

4.2.1 Especificació de materials

Tots els materials utilitzats han de tenir el certificat de reacció al foc. Qualsevol material que no presenti aquest certificat necessita un certificat d'assaig i classificació de material emès per un laboratori acreditat durant els cinc (5) anys previs. L'equip tècnic de Fira de Barcelona es reserva el dret d'exigir els certificats corresponents.

D'acord amb la taula 4.1 del DB-SI 1 (document de seguretat bàsica contra incendis), la resistència al foc dels recobriments ha de ser:

- De sostres i parets: C-s2, d0.
- De terres: E_{FL}.
- Elements tèxtils suspesos: Classe 1 d'acord amb la norma UNE-EN 13773: 2003.

Tots els elements de decoració hauran de complir les mateixes característiques que els elements de construcció, no podent incorporar cap tipus de material que sigui fàcilment combustible, com, per exemple, palla, encenalls de fusta, encenalls de paper, fulles seques, plàstics que degotin, etc.

En qualsevol cas, l'equip tècnic de Fira de Barcelona es reserva el dret de sol·licitar els certificats corresponents als materials utilitzats a les activitats perimetrades o sales.

4.2.2 Càlcul de l'aforament (d'acord amb la taula 2.1 del DB-SI 3), depenent de la superfície neta de cada zona:

- Àrees designades per a espectadors asseguts (1 persona/seient).
- En cas de més d'una sortida, i a l'efecte del càlcul, la distribució d'ocupants entre les sortides pressuposa que una no s'utilitza, d'acord amb el pitjor escenari possible.

4.2.3. Nombre de sortides i longitud de les rutes d'evacuació (d'acord amb la taula 3.1 del DB-SI):

- Una sortida d'evacuació si l'aforament és inferior a 100 persones. Dues sortides o més en cas d'aforament ≥ 100 persones.
- La longitud de la ruta d'evacuació fins a una sortida ha de ser d'un màxim de 25 m.

4.2.4. Dimensions d'elements d'evacuació (d'acord amb la taula 4.1 DB-SI 3):

Portes i passarel·les: $A \geq P / 200 \geq 0,80$ m.

Amplada de la porta $\leq 1,23$ m. Passadissos: $A \geq P / 200 \geq 1,00$ m, (en què A = amplada (m), P = nombre total de persones).

Passarel·les entre files de seients fixos en recintes:

- 1) Files amb un passadís únicament en un extrem:
 - Màxim 12 cadires per fila
 - $A \geq 30$ cm per a 7 cadires
 - 2,5 cm per a cada cadira addicional fins a un màxim de 12 cadires.
- 2) Files amb sortides a passadissos per ambdós extrems:
 - Passadís sense límit quant al nombre de cadires per passadís.
 - $A \geq 30$ cm en files de fins a 14 cadires.
 - 1,25 cm per cada cadira addicional fins a un màxim de 30 cadires
 - $A > 50$ cm; per 30 cadires o més.
 - No hi ha límit quant al nombre de cadires a cada fila, sempre que la ruta d'evacuació fins a la porta tingui una longitud no superior a 25 m.

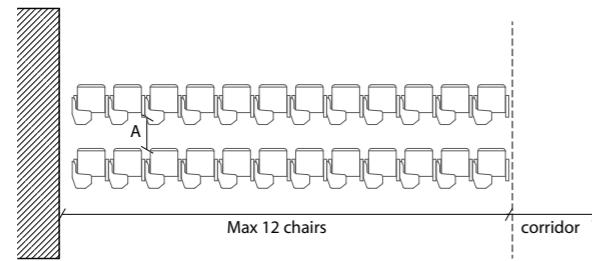

A ≥ 30cm for 7 chairs
2,5cm for each additional chair up to 12 chairs max.

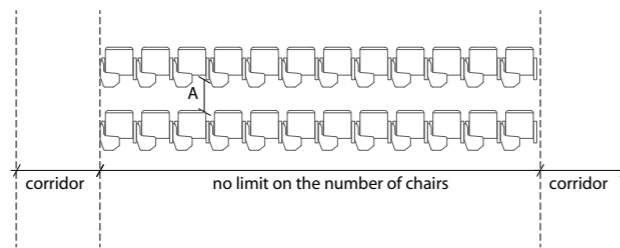

A ≥ 30cm in rows up to 14 chairs.
1,25cm for each additional chair up to 30 chairs max.
A > 50cm: For 30 chairs or more. There is no limit on the number of chairs on each row, as long as the escape route until the door is equal or less than 25 metres.

Els seients han d'anar units entre si per formar files monolítiques en els casos 1 i 2; cada 25 files com a màxim han de tenir un passadís entre files amb una amplada mínima de 1,20 m.

Accessibilitat d'acord amb DB-SUA 9:

Cada 100 seients o fracció, un (1) seient reservat per a usuaris de cadires de rodes. Espai mínim de 0,80 m x 1,20 m per a l'accés frontal i espai mínim de 0,80 m x 1,5 m per a l'accés lateral.

4.2.5. Portes al llarg de rutes d'evacuació

- Les portes per a l'evacuació de menys de 50 persones han d'incorporar un dispositiu d'obertura ràpida i fàcil sense necessitat d'usar una clau d'ajust ni d'accionar més d'un mecanisme. L'obertura no s'ha de produir necessàriament en la direcció d'evacuació.
- Les portes per a l'evacuació de més de 50 persones s'han d'obrir en la direcció d'evacuació, i mitjançant una barra de pressió o lliscament horitzontal d'acord amb la norma UNE EN 1125:2009.

Les portes d'evacuació no poden estar obstaculitzades en cap moment per cap objecte durant la presència de persones a l'àrea.

4.2.6. Retolació de la ruta d'evacuació

- Les sortides de l'àrea han de disposar d'un rètol que indiqui «SORTIDA» (UNE 23034:1988).
- El rètol indicador de «Sortida d'emergència» s'ha d'utilitzar en qualsevol sortida prevista per a ús exclusiu en cas d'emergència (UNE 23034:1988).

- S'ha de disposar de senyals indicatius de direcció de les rutes, visibles des de tots els llocs d'origen d'evacuació.
- Els senyals han de ser visibles fins i tot en cas de fallada de l'alimentació normal de la il·luminació.

4.2.7. Instal·lacions de protecció contra incendis

Les instal·lacions fixes contra incendis situades dins del pavelló han de ser accessibles i visibles en tot moment.

S'ha de disposar d'extintors d'acord amb el CTE. D'acord amb la taula 1.1 de DB-SI 4:

Extintors portàtils: un amb una efectivitat de 21A-113B.

- 15 m com a màxim respecte de qualsevol punt d'origen d'evacuació.
- En àrees de risc especials (p. ex.: guarda-robes i consignes d'equipatge, cuines, etc.)

No hi pot haver cap detector d'incendis del pavelló obstruït. Consulteu amb Fira de Barcelona si és necessari.

4.2.8. Rètols per a instal·lacions manuals de protecció contra incendis

Els rètols han de ser conformes a la norma UNE 23033-1, amb les mides següents:

- 210 x 210 mm si han de ser visibles a una distància de ≤ 10 m;
- 420 x 420 mm si han de ser visibles a una distància de 10-20 m;
- 594 x 594 mm si han de ser visibles a una distància de 20-30 m.

4.3 Seguretat d'ús i accessibilitat

4.3.1 Discontinuitats a terra

D'acord amb el DB-SUA 1, el terra ha de tenir els requisits següents:

- No ha de tenir juntes que sobresurtin més de 4 mm.
- Els elements aïllats petits que sobresurtin del nivell del terra no han de sobresortir més de 12 mm.
- Els sortints superiors a 6 mm en superfícies orientades al flux de persones no poden formar un angle de més de 45° respecte al terra.

4.3.2 Protecció dels desnivells a escales i escenaris

Per tal de minimitzar el risc de caiguda, i d'acord amb el DB-SUA 1, es facilitarà la percepció de diferències de desnivell en escales, rampes i escenaris que no excedeixin els 55cm, mitjançant diferenciació visual i tàctil. La diferenciació començarà a 25 cm de la vora, com a mínim.

05

NORMATIVA DE SERVEIS TÈCNICS PER A ESTANDS

5.1 Serveis d'aigua i desguàs

En el cas d'esdeveniments organitzats per Fira de Barcelona, els clients que necessitin utilitzar aigua i el desguàs ho han de fer constar en la sol·licitud de participació (per distribuir més bé els emplaçaments). Així mateix, han d'emplenar el formulari de contractació corresponent, inclòs en el Catàleg de Serveis al Client (www.servifira.com) i enviar-lo a Fira de Barcelona amb una antelació mínima de dues (2) setmanes abans de l'inici del muntatge.

Als Pavellons hi ha preses d'aigua i desguàs: el pas de rosca de la instal·lació existent és de 1/2" i el conducte de desguàs és de 40 mm. La connexió de la instal·lació d'aigua i de desguàs de l'stand a la instal·lació fixa de Fira de Barcelona l'ha d'executar personal tècnic de Fira de Barcelona; de totes maneres, la disponibilitat de servei d'aigua i de desguàs s'ha de consultar prèviament.

La pressió d'aigua en les conduccions de distribució de Fira de Barcelona és la que subministra la companyia general d'aigua, que és de quatre (4) bar. Per als aparells que necessitin una pressió constant, es recomana utilitzar reguladors i, si escau, dispositius que augmentin la pressió.

Fira de Barcelona instal·la una mànega des de la connexió a l'arqueta de servei fins al punt indicat pel client per connectar la instal·lació de l'stand. Al final de la mànega sempre s'hi ha d'instal·lar una clau de pas. La xarxa d'aigua a partir del punt de connexió a la instal·lació fixa de Fira de Barcelona és responsabilitat del client, llevat que la instal·lació d'aigua del mateix stand s'hagi contractat a Fira de Barcelona.

En el cas de requerir un servei d'aigua o desguàs en un punt en què no existeixi aquest subministrament, s'haurà de consultar amb el servei tècnic de Fira de Barcelona, a través de l'adreça de l'esdeveniment, la possibilitat d'instal·lar de manera provisional el subministrament d'aigua en aquest punt, a càrrec del client.

Fira de Barcelona declina qualsevol responsabilitat per les possibles interrupcions o irregularitats en la distribució d'aigua general per part de la companyia.

5.2 Servei d'aire comprimit

El recinte de Montjuïc disposa de xarxa de distribució d'aire comprimit en alguns dels palaus. Aquest servei es connecta des de les columnes de servei i sempre ho fa personal tècnic del servei de Fira de Barcelona.

La pressió disponible és de set (7) bar amb un cabal aproximat de 1.000 l/m.

La connexió a la instal·lació es fa mitjançant una connexió tipus clau de bola de rosca de 1/2" o una connexió ràpida, tot i que es recomana la primera opció.

El recinte de Montjuïc no disposa de filtres en la instal·lació per la qual cosa es recomana que el client disposi d'un equip de filtratge propi. Així mateix, el client ha d'instal·lar un assecador d'aire si necessita unes condicions d'humitat específiques.

NORMATIVA DE SERVEIS TÈCNICS PER A ESTANDS

Per contractar el servei de subministrament d'aire comprimit, s'ha d'emplenar el formulari corresponent que s'inclou en el Catàleg de Servei al Client (www.servifira.com) i enviar-lo a Fira de Barcelona amb una antelació mínima de dues (2) setmanes abans d'iniciar el muntatge.

En les ubicacions en les quals Fira de Barcelona no pugui proporcionar aquest servei als clients, s'autoritza, amb una revisió i una comprovació prèvies del projecte, a qui ho requereixi, fer servir compressors, a càrrec del mateix client i tenint en compte les normes següents:

Compressors:

Els compressors poden estar situats dins del mateix estand sempre que s'adoptin les mesures d'aïllament acústic adequades per evitar sorolls molestos per a la resta de clients, sense superar en cap cas el volum màxim de soroll permès, els tres (3) dB per sobre del nivell de fons.

Fira de Barcelona es reserva el dret a aturar el funcionament d'un compressor en cas de superar el nivell de soroll indicat.

La instal·lació del compressor ha de preveure les mesures de precaució necessàries per evitar pèrdues d'oli o altres fluids que puguin perjudicar la imatge de l'esdeveniment.

Totes les instal·lacions d'aire a pressió que tinguin una pressió màxima admissible superior als 0,5 bars requereixen d'un certificat d'instal·lació, i aquesta pressió s'ha de calcular mitjançant el sumatori dels productes de la pressió màxima de servei (Pms) dels equips que componen la instal·lació (en bar) pel volum (en litres) de tots els equips a pressió connectats de forma permanent a la instal·lació.

- Certificat d'instal·lació sense projecte, per a aquelles instal·lacions amb un sumatori de $Pms \times V \leq 25.000$.
- Certificat d'instal·lació amb projecte, per a aquelles instal·lacions amb un sumatori de $Pms \times V > 25.000$.

En cas de fer servir compressors de gasolina, gasoil o qualsevol altre combustible, aquests s'han de situar sempre fora del pavelló del recinte firal.

Ampolles:

Només es permet disposar d'una ampolla d'aire comprimit de reserva per poder continuar prestant servei a l'interior dels pavellons. Aquesta ampolla mai no pot superar els 200 Nm³ (categoria 1 segons ITC MIE-APQ-5).

En cas que el client necessiti un lloc per emmagatzemar ampolles addicionals, s'haurà de posar en contacte amb el servei tècnic de Fira de Barcelona a través de l'adreça de l'esdeveniment per estudiar la necessitat concreta.

En tot cas, sempre haurà de complir el que estableixen els reglaments vigents d'equips a pressió, RD 2060/2008, i el reglament d'emmagatzematge de productes químics, RD 379/2001, i les instruccions tècniques complementàries que siguin d'aplicació.

5.3 Instal·lació d'equips d'aire condicionat

Tots els pavellons del recinte de Fira de Barcelona disposen de climatització tant a les estacions de fred com a l'estiu, així es manté l'interior dels pavellons en les temperatures adequades a la normativa vigent de climatització d'espais de pública concurrència, segons el reglament d'instal·lacions tèrmiques en edificis (RITE) i les modificacions contingudes en el RD 1826/2009.

En cas de ser estrictament necessari utilitzar equips d'aire condicionat individuals, s'ha de comunicar al servei tècnic de Fira de Barcelona, a través de l'adreça de l'esdeveniment i amb l'antelació suficient, els motius, la ubicació i la tipologia dels equips de climatització individuals proposats perquè es puguin autoritzar, així com els períodes que es preveu utilitzar-los.

Únicament es permet instal·lar equips que disposin de circuits de condensació que es refrigerin per aire, i no es poden instal·lar equips que utilitzin aigua o un altre tipus de refrigerant en circuit obert. Tampoc no està permès el funcionament d'equips refrigeradors evaporadors que facin servir aigua i no compleixin el que disposa el RD 865/2003.

Com a norma general, no es pot expulsar l'aire de retorn d'aquests equips a l'interior del pavelló ni en zones d'exposició adjacents, i s'ha de conduir l'aire de retorn a una zona exterior del pavelló mitjançant conductes apropiats. Per fer-ho, s'haurà de sol·licitar l'estudi de viabilitat tècnica per ubicar i fixar aquests conductes als serveis tècnics de Fira de Barcelona a través de l'adreça de l'esdeveniment. En cas de viabilitat tècnica del projecte, els costos de l'execució de la instal·lació autoritzada han de ser a càrrec del client.

Fira de Barcelona es reserva el dret a aturar el funcionament d'un equip si aquest genera molèsties inacceptables per a altres clients o per a l'esdeveniment en general.

5.4 Instal·lacions de gas i elements que generin gasos de combustió o inflamables

No es permet l'emissió de vapors, gasos inflamables o tòxics que puguin ser nocius per a la salut o que puguin ser molestos per al públic assistent o la resta de clients.

Els gasos i els vapors generats per la combustió han de ser evacuats a una zona exterior a través de conductes adequats per a aquesta finalitat. Per fer-ho s'han de sol·licitar els estudis de viabilitat tècnica (correu) per ubicar i fixar aquests conductes a Fira de Barcelona. En cas de viabilitat tècnica del projecte, els costos de l'execució de la instal·lació autoritzada han de ser a càrrec del client.

En tot cas, s'ha de complir el que s'exposa en el reglament tècnic de distribució i utilització de combustibles gasosos, RD 919/2006, i les seves instruccions tècniques complementàries, d'IG01 a 11.

En el cas de generar olors que puguin causar molèsties a la resta de la zona d'exposició, s'haurà d'instal·lar una campana amb filtres adequats per absorbir aquestes olors.

Si és necessari fer servir gas domèstic, una empresa autoritzada haurà de legalitzar la instal·lació i el subministrament de gas, i haurà de lliurar la butlleta corresponent al responsable del pavelló de Fira de Barcelona.

5.4.1 Ús d'Estufes en Espais Exteriors

Per raons de seguretat i conforme a la normativa vigent en matèria de prevenció d'incendis i riscos associats a l'ús de gasos combustibles, queda estrictament prohibit l'ús d'estufes de gas en tot el recinte firal.

Aquesta mesura té com a objectiu reduir el risc d'accidents relacionats amb fuites, incendis o explosions, garantint així la seguretat d'expositors, visitants i personal del recinte.

Com a alternativa, es recomana l'ús de sistemes de calefacció elèctrics homologats que compleixin amb els estàndards de seguretat establerts. Podeu consultar el web del departament de vendes de Fira Barcelona (www.servifira.com), si està interessat en la contractació d'aquest servei.

L'incompliment d'aquesta norma podrà comportar sancions, incloent la retirada de l'equip i possibles mesures addicionals segons la gravetat de la infracció. Per a qualsevol consulta sobre les opcions permeses, es prega contactar amb l'organització de l'esdeveniment.

5.5. Equips de soldadura i treballs en calent

Per motius de seguretat, no es poden efectuar treballs de tall i soldadura sense l'autorització prèvia i corresponent de Fira de Barcelona. L'àrea de treball l'ha d'examinar i aprovar el responsable de Fira Barcelona present al pavelló abans de signar l'autorització corresponent.

No s'autoritza aquest tipus de treballs en els supòsits següents:

1. En presència de moquetes, fustes, papers o qualsevol material inflamable.
2. En àrees o equips que no hagin estat especialment condicionats.
3. Amb equips per tallar o soldar que no estiguin en bon estat d'ús.
4. Per persones no qualificades.

Condicions per autoritzar les tasques de tallar i soldar:

1. Qualsevol perill potencial d'incendi o explosió, com ara materials combustibles, pintures, olis, greixos, dissolvents, gasos comprimits, s'ha de retirar d'un radi de vint (20) metres.

2. S'ha de tenir un extintor operatiu, que s'ha de col·locar a dos (2) metres de la zona de treball.

3. La zona de treball s'ha de protegir amb elements resistents al foc (paravents de seguretat).

4. En el cas de soldadura elèctrica, les màquines han de tenir la línia de terra respectiva.

5. Les àrees de soldadura d'arc elèctric han d'estar aïllades visualment de la resta de l'ambient de treball.

6. En el cas d'equips d'oxitall, les ampolles han d'estar subjectes al carro corresponent, mitjançant cadenes o abraçadores metàl·liques. Cada carro portàtil amb equip de soldadura ha d'anar equipat amb un extintor de 6 kg de pols ABC.

7. Seixanta (60) minuts després d'haver finalitzat el treball, una persona autoritzada ha d'examinar la zona.

8. Equips de protecció individual adequats als treballs que s'han de realitzar:

- Casc de seguretat
- Ulleres o pantalles facials, amb vidre filtrant, que protegeixin de la projecció violenta de partícules i de les radiacions de soldadura.
- Elements de protecció per a mans, braços, cames i cos contra el risc tèrmic i mecànic.
- Calçat de seguretat.
- Roba laboral de cotó (ignífuga i ajustada).
- En zones poc ventilades, cal utilitzar màscares de protecció amb filtres per a fums metàl·lics.

5.6 Instal·lació d'antenes i equips emissors o receptors de senyal radioelèctric

Quan sigui necessària la instal·lació d'antenes o equips d'emissió o recepció de senyal radioelèctric (antenes de televisió, parabòliques, repetidors, emissores, sistemes de walkies, antenes de GPS, etc.) s'ha de presentar a Fira de Barcelona, amb la suficient antelació, una proposta de projecte d'instal·lació per poder-la verificar i aprovar. Un cop aprovat el projecte, s'ha de legalitzar en el cas que la seva naturalesa així ho requereixi i d'acord amb la normativa vigent, que es regeix en tot cas pel que s'exposa en el RD 123/2017.

L'accés als espais per muntar i desmuntar aquest equipament el coordina i condueix sempre el personal tècnic de Fira de Barcelona. Tots els costos ocasionant per la instal·lació i legalització de la instal·lació van sempre a càrrec del client.

5.7 Limitacions en el muntatge d'estands i adequació d'espais d'exposició

Les parets i les columnes, així com el conjunt de les instal·lacions tècniques dels pavellons, no han de suportar en la seva estructura càrregues ocasionades per la decoració o objectes exposats. No es permetrà que elements de construcció o de qualsevol altre tipus es recolzin a les parets, columnes o altres elements fixos dels pavellons, havent d'utilitzar una protecció adequada o mantenir una distància de seguretat entre els materials de construcció i els paraments de l'pavelló. En cap cas s'haurà de condicionar l'estabilitat de cap objecte, muntatge o estructura, a la infraestructura de Fira de Barcelona. Tots els elements hauran de ser autoportants.

S'autoritza recobrir les columnes del pavelló que estiguin dins del mateix estand, sense danyar-les i d'acord amb les normes d'alçària admeses, tenint en compte que en cas d'haver-hi caixes de connexions, sempre han de poder-se registrar.

En el cas de recobrir o decorar columnes amb BIE, extintors, polsadors d'incendis, senyalització o qualsevol altre element informatiu del recinte, aquests hauran de quedar sempre visibles i accessibles. No es poden manipular ni desmuntar. El recobriment de les columnes amb vinils només podrà realitzar-se a través dels proveïdors oficials de Fira. Aquest servei es podrà contractar a través de el departament de vendes de Fira Barcelona (www.servifira.com)

Totes les arquetes de connexions situades als paviments dels pavellons, han d'estar sempre registrables i ser de fàcil accés en tot moment. El disseny de l'estand mai no pot obstaculitzar l'accés a cap arqueta.

El revestiment dels espais d'exhibició, tant a l'interior dels pavellons com a les zones exteriors, només es pot fer amb tarima o moqueta, i el client o el decorador ho haurà de retirar un cop clausuri l'esdeveniment.

No està permès foradar les parets, sostres, terres o columnes dels pavellons ni tampoc caragolar-hi ni clavar-hi res.

No es poden fer rases, ancoratges o altres modificacions de construcció a l'interior dels pavellons ni en les zones exteriors del recinte.

Els espais d'exhibició, tant interiors com exteriors, no es poden recobrir ni amb pintura ni amb cola.

No està permès col·locar morter a terra sense la interposició d'un element protector autoritzat per Fira de Barcelona, així com tampoc clavar res utilitzant eines de percussió, ni pintar utilitzant pistoles polvoritzadores.

Fira de Barcelona repararà, amb càrrec al client, qualsevol possible dany que ell o els seus delegats puguin causar en parets, instal·lacions o qualsevol altra infraestructura de Fira de Barcelona.

No es poden recolzar elements de construcció o de qualsevol altre tipus a les parets, a les columnes o en altres elements fixos dels pavellons; per fer-ho s'ha d'utilitzar una protecció adequada o mantenir una distància de seguretat entre els materials de construcció i els paraments del pavelló.

5.8 Rampes per a itineraris accessibles

D'acord amb el DB-SUA 1, les rampes tindran un pendent com a màxim, del 10% quan la longitud sigui menor que 3 m, del 8% quan la longitud sigui menor que 6 m i del 6% en la resta dels casos. L'amplada de la rampa serà de mínim de 1,20m.

A més, es obligatori instal·lar una rampa de mínim de 1m d'ample si la tarima està a ≥ 5 cm d'alçada.

A les rampes en que la pendent sigui més gran o igual que el 6% i tinguin una diferència d'alçada de més de 18,5 cm, disposaran de passamans continu en tot el recorregut, inclòs la part plana, a banda i banda.

Així mateix, les vores lliures comptaran amb un sòcol o element de protecció lateral de 10 cm d'alçada com a mínim. Quan la longitud del tram excedeixi de 3 m, el passamans es prolongarà horitzontalment almenys 30 cm als extrems, a banda i banda.

S'acceptarà l'excepció de la no col·locació de barana, sempre que estigui justificat correctament la memòria redactada pel tècnic competent.

5.9 Detectores de fum

Es permeten estructures amb el sostre tancat sempre que es compleixin les especificacions dels materials constructius, decoratius o mobiliari establertes en aquesta normativa. Els certificats han de complir les prescripcions del CTE, DB SI-1, taula 4.1, Euroclases, DIN 4102-B1 o els seus estàndards equivalents. Els certificats pertinents han d'estar disponibles per presentar-los en ser requerits.

· Els estands amb sostres tancats, de fins a 6m d'alçada que no permetin la sortida de fum, han de comptar amb detectors de fum i un sistema d'alarma contra incendis amb certificació CE instal·lats.

- Es requereix un mínim d'un detector de fum per cada 60m² de sostre tancat, és a dir, un sostre tancat de 100m² requereix un mínim de dos detectors de fum.

- En passadissos estrets i espais coberts de menys de 3 m d'amplada, la distància mínima entre detectors ha de ser de 15 m

- Per a stands amb menys de 100m² d'espai tancat, s'accepten detectors de fum independents i autònoms amb alarmes integrades sempre que estiguin certificats per la norma CE i compleixin els punts següents:

- Stands menors de 100m², únicament de planta baixa
- Les dimensions de longitud i amplada, siguin inferiors a 10m.

Tingueu en compte: els sostres tèxtils convencionals es classifiquen com a sostres sòlids i requeriran detectors de fum.

Excepcions generals

S'accepten sostres de malla de filferro tèxtil sense detector de fum si són resistents al foc M0, M1 o M2 (Euroclasse A, B o C) i tenen una obertura mínima de 2 mm x 4 mm o 3 mm x 3 mm. Els sostres tèxtils han de ser d'una sola capa i tensats horitzontalment.

S'accepten sostres realitzats amb reixeta metàl·lica sense detector de fum, si són resistents al foc M0, M1 o M2 (Euroclasse A, B o C) i tenen una obertura mínima de 10 mm x 10 mm.

Stands amb més de 100m² d'espai tancat o estands de dos pisos.

Els stands amb espais tancats sota un segon nivell (independentment de la superfície) o amb més de 100m² d'espai tancat requeriran el següent:

- Un sistema detector de fums professional que compleix els requisits d'UNE 23007-14: 2009 incloent:
 - Botons d'alarma
 - Detectors de fum interconnectats
 - Panell de control
 - Certificat per un proveïdor local autoritzat i competent
 - Almenys un detector de fum per habitació tancada
 - El sistema detector de fum ha d'estar connectat amb el Centre de Control de Fira mitjançant un dispositiu de comunicació que cal contractar a servifira
 - El sistema detector de fum requereix una font d'alimentació de 24 hores per funcionar correctament.

Es recomana que us poseu en contacte amb servifira per obtenir un pressupost sobre la instal·lació per part del proveïdor oficial de Fira d'aquests sistemes.

A continuació, es mostra una llista d'alguns dels requisits per a aquestes instal·lacions com a exemple:

- Els botons d'alarma s'han de col·locar de manera que qualsevol persona dins aquests espais no s'hagi de moure més de 25 m per arribar/pressionar el botó d'alarma. A llocs on s'espera que els usuaris tinguin mobilitat limitada, la distància recorreguda s'ha de reduir. En general, els botons s'han de col·locar a una alçada d'entre 1,2 m i 1,6 m del terra.

- El so de l'alarma d'incendi ha de tenir un nivell mínim de 65 dB(A) o 5 dB(A) per sobre de qualsevol altre soroll que probablement persisteixi durant un període de 30 segons si aquest nivell és més alt. El nivell de so no ha d'excedir els 120 dB(A) en cap punt on sigui probable que hi hagi persones.

NORMATIVA PER A INSTAL·LACIONS I SUBMINISTRAMENT ELÈCTRIC

06

6. NORMATIVA PER A INSTAL·LACIONS I SUBMINISTRAMENT ELÈCTRIC

6.1 Subministrament elèctric

Tota l'energia elèctrica d'alimentació als estands la subministra Fira de Barcelona, amb les característiques de 400 V entre fases i 230 V entre fases i neutre. Al Palau de Congressos (Palau 5) la tensió és de 230 V entre fases, i no s'hi disposa de connexió trifàsica.

Els subministraments en corrent continu o en qualsevol altra condició d'estabilitat i continuïtat diferent de la del subministrament general no són competència de Fira de Barcelona; en cas el client de l'estand ho vulgui, haurà de sol·licitar una autorització prèvia a Fira de Barcelona i les despeses seran a compte seu.

Fira de Barcelona pot limitar la potència de subministrament si pot tenir una incidència negativa en altres usuaris o per raons de sobrecàrrega o seguretat de les línies pròpies i de les instal·lacions.

Els usuaris dels estands i les instal·lacions tenen l'obligació de mantenir un factor de potència $\cos \varphi$ comprès entre 0,95 i 1.

En el cas que els equips consumidors d'electricitat instal·lats necessitin algun tipus de precaució en els processos d'apagada o siguin sensibles a possibles talls en el subministrament elèctric, es recomana que l'instal·lador dels equips hi instal·li elements que evitin el risc davant de la possibilitat de falta de subministrament elèctric, com poden ser els sistemes d'alimentació ininterrompuda (SAI).

Com que el subministrament elèctric depèn del Recinte de Montjuïc de la companyia elèctrica proveïdora del servei, Fira de Barcelona no es fa responsable de les anomalies alienes, tant per falta de subministrament com per la seva qualitat (variacions de freqüència, variacions de tensió, transitoris, pics, buits, interrupcions curtes, microtalls, etc.).

6.2 Legalització de la instal·lació

Totes les instal·lacions s'han de fer d'acord amb els requisits que exigeix el Reglament Electrotècnic de Baixa Tensió (REBT) i d'acord amb les instruccions tècniques complementàries a aquest document, i les ha de fer un electricista oficialment autoritzat pel Departament d'Indústria de la Generalitat de Catalunya, que haurà d'emplenar el butlletí d'instal·lació elèctrica corresponent (certificat oficial).

Els electricistes procedents de països de la UE que no tinguin la llicència d'electricista catalana oficial s'han de registrar obligatòriament en qualsevol de les oficines corresponents. Tot seguit també s'han de registrar davant a l'EIC (Entitat d'Inspecció i Control).

Els electricistes que no pertanyen a la UE han d'encarregar els quadres de distribució elèctrica directament a Fira de Barcelona. Si no s'encarreguen els quadres de distribució elèctrica a través de Fira de Barcelona, el constructor de l'estand o el client, si escau, han d'encarregar aquest servei a un electricista certificat oficialment a Catalunya o a un electricista europeu que tingui experiència prèvia en la realització del procediment esmentat anteriorment.

Tots aquells clients que no encarreguin un quadre de distribució d'estand elèctrica a Fira de Barcelona han d'emplenar el formulari de sol·licitud d'energia elèctrica per tenir subministrament d'electricitat a l'estand. El consum elèctric es factura abans de l'esdeveniment i Fira de Barcelona ha d'haver rebut el pagament perquè es pugui obtenir l'aprovació de la instal·lació i disposar d'electricitat a l'estand.

Les connexions elèctriques al recinte de Montjuïc es fan utilitzant cablejat amb terminals que ha de proveir la instal·lació del client, aquest cable ha d'arribar fins a la caixa expositora corresponent.

Per legalitzar la instal·lació elèctrica s'ha de lliurar al servei d'indústria de Fira de Barcelona (present a les oficines d'Atenció al Client), la documentació de la instal·lació, degudament certificada per un instal·lador elèctric autoritzat per la Generalitat de Catalunya, i la documentació necessària següent:

Els estands amb fins a 50 kW necessiten una memòria de disseny tècnic en la qual s'ha d'incloure la documentació següent:

- El butlletí d'instal·lació elèctrica.
- L'esquema elèctric amb càlculs.

Els estands amb més de 50 kW s'han de legalitzar mitjançant un projecte tècnic elaborat per un enginyer col·legiat. Això vol dir:

- Un projecte segellat pel Col·legi d'Enginyers de Catalunya.
- El certificat de finalització de les feines segellat.
- El butlletí d'instal·lació elèctrica.

Totes les instal·lacions que s'alimentin mitjançant un grup electrogen que superi els 10 Kva també s'han de legalitzar.

Els costos de legalització, de l'elaboració del projecte i de la documentació necessària sempre són a càrrec del client. Fira de Barcelona podrà proporcionar el servei d'elaboració de projectes si així ho requereix el client.

Sempre s'ha de tenir en compte que la distribució elèctrica dins d'un stand l'ha de legalitzar un únic titular, i la legalització és independent per a cada stand. En el cas d'illes d'estands per a diversos clients, s'ha de legalitzar individualment cada un dels estands segons la Llei de seguretat industrial 12/2008, del 31 de juliol.

6.3 Connexió elèctrica a arquetes o caixes exposidores

Al recinte de Montjuïc l'instal·lador, un cop hagi obtingut el butlletí d'instal·lació, n'ha de fer una còpia i ha de sol·licitar la connexió al Hall Manager, qui alhora avisarà el servei elèctric de Fira de Barcelona per fer la connexió amb l'stand en presència l'instal·lador. El servei elèctric verificarà que el butlletí d'instal·lació està autoritzat i executarà la connexió.

Durant el període de muntatge es poden produir talls de subministrament de curta durada generats per la connexió dels quadres d'altres clients que comparteixen caixa expositora.

En el cas que durant la celebració de l'esdeveniment algun client tingui la necessitat de modificar la potència que hagi contractat o vulgui afegir un altre quadre podrà gestionar-ho en el departament de vendes de serveis de Fira de Barcelona (www.servifira.com), però aquesta modificació no es realitzarà fins que Fira de Barcelona ho consideri oportú per evitar afectar altres clients.

6.4 Subministrament elèctric mitjançant connexió de servei

Quan el subministrament elèctric sigui superior a la potència de la caixa expositora s'hagin esgotat els punts de connexió disponibles o se sol·liciti subministrament elèctric en zones sense servei, s'ha d'instal·lar una connexió de servei elèctrica fins a les instal·lacions fixes de Fira de Barcelona.

Aquesta connexió consisteix en una mànega de cablejat i en un interruptor de lliurament al client. En ocasions es pot ometre aquest últim interruptor si el lliurament es fa en un quadre del client. Aquesta instal·lació l'ha d'executar el personal tècnic de Fira de Barcelona.

En aquests casos, i amb caràcter general, es considera com a punt d'inici de la instal·lació elèctrica de l'estand el punt on acaba la connexió de servei elèctrica que hagi instal·lat Fira de Barcelona.

Quan hi hagi la necessitat d'instal·lar una connexió de servei elèctrica, s'haurà de sol·licitar al departament de vendes de serveis de Fira de Barcelona (www.servifira.com) amb dues (2) setmanes d'antelació abans de l'inici del muntatge de l'esdeveniment. El cost associat a la instal·lació d'una connexió de servei l'ha d'assumir el client que sol·liciti el servei.

6.5 Distribució elèctrica dels estands

S'han de complir els requisits següents:

- El quadre principal de distribució elèctrica de l'estand ha d'incorporar un disjuntor principal proveït de protecció tèrmica i magnètica.
- No es permet l'ús de fusibles.
- El disjuntor principal s'ha d'ajustar a la potència que s'hagi sol·licitat a Fira de Barcelona.
- Tots els circuits d'il·luminació i les sortides de menys de 32 A han d'estar protegits per un dispositiu de protecció de corrent diferencial-residual de 30 mA. Així mateix, tots els equips elèctrics accessibles al públic també han d'estar protegits mitjançant un dispositiu de protecció de corrent diferencial-residual de 30 mA.
- Tots els circuits han d'estar protegits contra sobrecorrents amb un tall omnipolar (fase-neutre) en l'origen.
- Tots els quadres de distribució s'han de poder obrir utilitzant únicament una eina.

- En àrees a cobert, els quadres de distribució han de tenir un grau de protecció mínim d'IP 4X, i en àrees a l'aire lliure el grau de protecció ha de ser d'IP 45.
- Els quadres de distribució dels estands han d'estar degudament fixats a l'estructura, a una alçada d'entre 1 m i 1,80 m, i han de ser accessibles.
- No s'accepten quadres elèctrics que no compleixin les condicions establertes en el Reglament Electrotècnic per a Baixa Tensió (REBT), segons la instrucció tècnica.

6.6 Quadre de 24 hores o de permanència

Quan els quadres de distribució i les seves connexions elèctriques requereixin de subministrament durant les 24 hores, hauran de ser independents dels quadres de distribució diürns, s'han de contractar a Fira de Barcelona amb la indicació expressa d'horari per a 24 hores. Així mateix, s'hauran de legalitzar davant el Servei d'Indústria i indicar clarament que s'utilitzaran 24 hores.

La instal·lació que es vulgui connectar a 24 hores s'ha de fer arribar fins a la caixa de permanència que estigui disponible per a la seva connexió. Els quadres que prèviament s'hagin contractat com a ús diürn no es poden ampliar a 24 hores; en aquest cas el client haurà de contractar un quadre de permanència (24 hores) nou.

Durant el període de muntatge es poden produir talls de subministrament de curta durada generats per la connexió dels quadres d'altres clients que comparteixen caixa expositora.

En el cas que durant la celebració de l'esdeveniment algun client tingui la necessitat de modificar la potència que hagi contractat o vulgui afegir un altre quadre podrà gestionar-ho en el departament de vendes de serveis de Fira de Barcelona (www.servifira.com), però aquesta modificació no es realitzarà fins que Fira de Barcelona ho consideri oportú per evitar afectar altres clients.

6.7 Desconnexió elèctrica

Fira de Barcelona un cop finalitzat l'esdeveniment establirà un horari a partir del qual el servei elèctric haurà de desconnectar els circuits elèctrics. Aquest horari s'aplica tant per als quadres diürns (durant l'esdeveniment) com per als de 24 hores (un cop finalitzat l'esdeveniment). En cas de requerir subministrament elèctric passat aquest horari es podran utilitzar els quadres provisionals que hi ha instal·lats al palau.

És responsabilitat de l'empresa que realitza el desmuntatge comprovar, de manera prèvia a l'inici dels treballs, que no hi ha tensió en tota la zona de treball de l'estand.

6.8 Condicions generals d'instal·lació i contractació de subministrament elèctric

En cas de contractar-ho a través del departament de vendes de Fira Barcelona (www.servifira.com):

- Tots els serveis se subministren en règim de lloguer.
- Els clients que contracten els quadres elèctrics a Servifira deleguen a Fira de Barcelona la gestió de la instal·lació.
- Dins de l'import dels quadres elèctrics, està inclòs el consum elèctric i les taxes corresponents.
- Els preus de lloguer de quadres elèctrics de celebració n'inclouen la legalització, però no el projecte elèctric en el cas de ser igual a 50 kW o superior a l'estand.
- Les tarifes del consum elèctric estan exposades a possibles variacions oficials que es puguin produir.
- En qualsevol cas, només es garanteix el subministrament dels productes i serveis que s'hagin contractat amb una antelació de dues setmanes abans de l'inici del muntatge. Fira de Barcelona no tramita cap comanda que no s'hagi pagat prèviament.
- Fira de Barcelona no es fa responsable de la interrupció del subministrament elèctric provocada per causes alienes a l'entitat.

En cas d'instal·lació elèctrica pròpia del client (no contractació a Fira de Barcelona):

- El client haurà d'abonar l'import del consum elèctric i les taxes corresponents a través del departament de vendes de Fira de Barcelona (www.servifira.com).
- L'import del consum elèctric derivat dels quadres de celebració es factura segons les tarifes i per la totalitat de la potència sol·licitada (potència de l'estand + potència extra).
- Les tarifes del consum elèctric estan exposades a possibles variacions oficials que es puguin produir.
- Fira de Barcelona no es fa responsable de la interrupció del subministrament elèctric provocada per causes alienes a l'entitat.

07

NORMATIVA PER A LA NETEJA I LA GESTIÓ DE RESIDUS

Fira de Barcelona disposa d'un servei integral de neteja i gestió de residus. Aquest servei pot ser contractat a través del departament de vendes de serveis de Fira de Barcelona (www.servifira.com).

En esdeveniments organitzats per Fira de Barcelona, és la mateixa Fira qui ofereix el servei de neteja general del recinte i dels pavellons d'acord amb les necessitats corresponents, tant de passadissos, zones comunes, lavabos, sales, etc.

En cas que l'organitzador de l'esdeveniment no sigui Fira de Barcelona, l'organitzador haurà de fer-se càrrec dels costos del servei de neteja general dels espais contractats i dels accessos corresponents.

7.1. Neteja d'estands

En els esdeveniments organitzats per Fira de Barcelona, el servei de neteja bàsica (escombrar el terra, buidar papereres i netejar les superfícies horitzontals del mobiliari estàndard) està inclòs en els estands que contracten les empreses que participen en els salons.

En cas de sol·licitar serveis addicionals de neteja (aspirar, fregar, netejar vidres i superfícies verticals, etc.) aquests s'han de contractar a través del departament de vendes de Fira de Barcelona (www.servifira.com). Aquesta neteja s'ha de fer en horari nocturn per minimitzar l'impacte del servei durant l'horari de celebració.

El client que decideixi utilitzar un servei de neteja extern a Fira de Barcelona, ha d'acreditar degudament el personal, ha de dur a terme el servei dins de l'horari establert d'expositor i les necessitats de connexió elèctrica les ha de satisfer la mateixa instal·lació de l'estand.

Per a aquells estands que no realitzin un servei de neteja adequat, Fira de Barcelona es reserva el dret a realitzar-lo ella mateixa a càrrec del client.



**NORMATIVA PER A LA
NETEJA I LA GESTIÓ DE
RESIDUS**

7.2. Retirada i gestió de residus

L'empresa responsable de la construcció o la decoració de l'estand és la responsable de retirar diàriament els residus que generi, en els períodes tant de muntatge com de desmuntatge.

La política de prevenció d'incendis prohibeix l'acumulació de residus en els estands i els seus magatzems, així com als passadissos i a les zones comunes. Amb aquesta finalitat, les empreses muntadores poden disposar d'un contenidor de residus dins el recinte. Els residus s'han de retirar al final de cada jornada. Només es permet apilar material dins dels límits de l'estand. La gestió de la retirada dels residus generats es pot fer per mitjans propis o contractant el servei a través del departament de vendes de Fira de Barcelona (www.servifira.com). Les empreses de gestió de residus alienes a Fira de Barcelona s'han d'acreditar per poder oferir els seus serveis dins del recinte i han pagar les taxes corresponents per accedir-hi.

En els esdeveniments que organitza Fira de Barcelona, el servei de control de residus s'encarrega d'informar els casos d'incompliment de la normativa, i es poden arribar a penalitzar. Es pot consultar les penalitzacions oficials al punt 12 d'aquest document.

No es permet utilitzar les piques dels banys per a les feines de muntatge i desmuntatge; per a aquestes activitats s'han d'usar les piques industrials senyalitzades.

Es recorda que les piles, els olis, les bombetes, les pintures, els dissolvents i en general qualsevol producte tòxic o químic ha de ser degudament reciclat. Al final del període de desmuntatge, la superfície contractada ha de quedar totalment neta, i això inclou la retirada de cintes adhesives de moquetes i de qualsevol altre material. Un cop finalitzat aquest període, els estands que deixin residus s'hauran de responsabilitzar del cost de la neteja i la gestió de residus per adequar de nou l'espai contractat.

residuos se responsabilizarán del coste de la limpieza y la gestión de residuos para subsanar el espacio contratado.



08

NORMATIVA TÈCNICA DE CELEBRACIÓ

8.1 Ús de màquines i eines durant l'esdeveniment

Totes les màquines o eines d'exposició han de disposar de l'homologació CE i estar identificades amb el marcatge corresponent. En el supòsit d'exhibició de maquinària que no tingui l'homologació CE, s'ha de complir el que disposa l'article 3 del RD 1644/2008.

El client ha d'equipar les instal·lacions que hagin de funcionar durant l'esdeveniment amb tots els dispositius de protecció necessaris per al treball i la prevenció d'accidents que exigeixen les normes tècniques definides per a aquestes instal·lacions.

Les zones de treball o parts de les màquines que puguin generar un risc d'atrapament, tall, abrasió o projecció, hauran d'estar marcades amb els advertiments i les senyalitzacions de perill i anar equipades amb els dispositius de protecció adequats per eliminar el risc.

Totes les màquines o eines han d'anar equipades amb dispositius de parada d'emergència que permetin aturar-ne el funcionament en condicions de seguretat.

Queda totalment prohibit que s'anul·lin o es desconnectin els dispositius de seguretat de les màquines per evitar-ne l'ús durant les demostracions.

El personal que operi la màquina durant les demostracions ha d'haver rebut la formació i la informació adequades pel que fa al funcionament de la màquina i els riscos mentre s'utilitza.

En els casos en què s'infringeixi aquesta normativa i el funcionament de la maquinària pugui suposar un perill per a les persones, Fira de Barcelona està facultada per exigir que se n'aturi l'ús o, igualment, que no es pugui posar en funcionament.

El client o l'organitzador ha de respondre del compliment d'aquestes normes, així com de les conseqüències derivades de no complir-les.

8.2 Ús de projecció durant l'esdeveniment

En esdeveniments organitzats per Fira de Barcelona no està permès mostrar logotips, marques o projeccions fora de l'àmbit de l'estand d'exposició, ja sigui mitjançant l'ús de projectors, làser o feixos de llum.

En el cas d'utilitzar projecció làser per a la il·luminació o l'ambientació, s'ha d'assegurar que els aparells utilitzats disposin del certificat d'autorització i homologació del fabricant corresponent.

8.3 Nivell màxim de soroll permès

En els salons organitzats per Fira de Barcelona totes les activitats i demostracions de productes que puguin generar sorolls durant les hores de celebració a l'interior dels pavellons i com a atenció als altres clients (quan sigui necessari), es limitaran al volum màxim de soroll permès, que correspon a tres (3) dB per sobre del nivell de fons.

En qualsevol cas, el nivell màxim de soroll admès a la zona d'exposició no és mai superior a seixanta (60) dB. En cas de superar el nivell sonor permès, Fira de Barcelona requerirà al client la disminució del volum fins a arribar als nivells adequats.



**NORMATIVA
TÈCNICA DE
CELEBRACIÓ**

Quan es realitzin activitats que puguin generar soroll a l'exterior del recinte caldrà consultar la normativa vigent de l'ajuntament per comprovar el nivell màxim de soroll permès. A mode orientatiu, la limitació acústica podrà oscil·lar entre els 40dB i els 65dB depenent de la zona d'afectació així com de la franja horària de l'esdeveniment.

En esdeveniments musicals, festes o activitats a partir de les 22h, tant a l'interior com a l'exterior del recinte, que generin soroll susceptible a molestar als residents dels edificis contigus al recinte, caldrà contractar un servei d'anàlisi que farà la supervisió del nivell sonor emès per l'activitat en temps real.

El cost d'aquest servei de supervisió tècnica i control del nivell de soroll anirà a càrrec del sol·licitant de l'activitat.

Fira de Barcelona es reserva el dret d'exigir la disminució del soroll emès o de suspendre l'emissió sonora de manera total quan se superin els nivells sonors (dB) admissibles i queda facultada per restringir les demostracions que no compleixin el que estableix aquest apartat.

Cal tenir en compte també que el recinte de Montjuïc té estrictament limitades les activitats nocturnes en exterior (entre les 22.00 i les 07.00 hores), tant en períodes de muntatge i desmuntatge com en períodes de celebració i en zones determinades, concretament:

- al carrer Mèxic,
- al carrer Rius i Taulet (zona exterior del Palau 2)

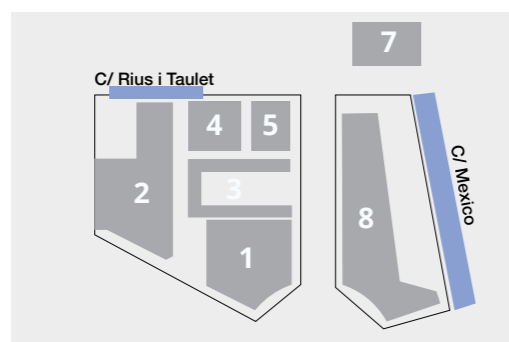

8.4 Reportatges fotogràfics i audiovisuals

Normativa aplicable a tots els esdeveniments organitzats per Fira de Barcelona.

Fotografies:

Cap dels productes exposats pot ser fotografiat o filmat sense l'autorització expressa dels expositors. Fira de Barcelona té dret a fotografiar, filmar o dibuixar les instal·lacions i els estands, així com els productes exposats, i a usar aquestes reproduccions en les seves publicacions i en la premsa.

Cada expositor pot fotografiar el seu estand i els objectes propis, però el fotògraf ha de sol·licitar autorització a l'adreça de l'esdeveniment corresponent per fer-ne el control oportú. El fotògraf, degudament acreditat, ha de presentar-se al cap de serveis de pavelló, i només pot fotografiar l'estand i els objectes de l'expositor sol·licitant.

En el supòsit que les fotografies es vulguin fer fora de l'horari d'obertura de l'esdeveniment, s'ha de sol·licitar una autorització prèvia a Fira de Barcelona. Si cal encendre il·luminació, és obligatori que l'electricista autoritzat per Fira de Barcelona sigui present a la ubicació desitjada. Els costos que se'n derivin són a càrrec de l'expositor.

Es pot utilitzar el servei de fotografia estipulat per Fira de Barcelona que s'inclou en el departament de vendes de serveis de Fira de Barcelona (www.servifira.com).

Projecció de pel·lícules i reproduccions musicals:

El client que vulgui amenitzar l'estand amb modalitats d'execució mitjançant aparells mecànics o electrònics o reproductors d'imatge, està obligat a sol·licitar els drets d'autor i les autoritzacions oportunes per a la comunicació pública de les obres a AGEDI o a l'entitat que gestioni els drets de comunicació pública de fonogrames dels productes, així com a SGAE o l'entitat que ho gestioni en cada cas.

En el cas de projecció de pel·lícules, l'expositor ha de sol·licitar l'autorització oportuna per a la comunicació pública a l'entitat que gestioni en cada cas els drets de comunicació pública.

Els clients que vulguin fer espectacles i portar a terme les activitats lúdiques acompanyades d'audicions musicals, ho han de fer saber a Fira de Barcelona perquè aquesta ho autoritzi; tot això sense perjudici de les autoritzacions i els permisos que s'hagin de sol·licitar als organismes, a les entitats o a les administracions competents en la matèria.

En tot moment s'ha de complir la legislació existent en matèria de protecció de dades, dret de la imatge i totes les normatives que siguin d'aplicació pel que fa als punts que es descriuen anteriorment.

8.5 Catering

Fira de Barcelona està en disposició de prestar al client els serveis de catering que necessiti, a través del departament de restauració de Gastrofira (www.gastrofira.com).

Els clients que tinguin la intenció d'oferir un servei de catering a l'estand i no vulguin contractar els serveis a Fira de Barcelona, han d'obtenir l'autorització higiènica sanitària que es descriu a continuació. Aquesta autorització és necessària per a tots aquells operadors o proveïdors que serveixin o vinguin aliments considerats de risc dins dels recintes de Fira de Barcelona.

En els salons de vinculació directa amb el sector de l'alimentació, en el cas de serveis de degustació o mostratge oferts als estands, és l'empresa contractant de l'espai (el client) la responsable de la salubritat dels aliments que subministra; no és necessari que presenti cap autorització higiènica sanitària.

8.5.1. Requisits documentals necessaris (documentació que s'ha d'aportar)

A. Autorització higiènica sanitària en vigor per a punts de venda o serveis d'aliments a Fira de Barcelona.

B. En cas de no tenir-la, es requerirà:

- Document de compromís de compliment de la legislació vigent pel que fa a la higiene alimentària (Reglament CE 852/2004) signat. S'adjunta el model en l'annex III.
- Fotocòpia del registre sanitari o els permisos sanitaris corresponents marcats pel RD 191/2011.
- Manual del sistema d'autocontrol basat en el sistema d'anàlisi de perills i punts de control crític.
- Registre de formació dels manipuladors d'aliments.
- Relació d'al·lèrgens existents en els productes oferts.

8.5.2. Requisits bàsics de les instal·lacions (es verifiquen in situ)

- Instal·lació d'aigua potable (pica amb aixeta i desguàs) obligatòria en el cas de manipulació d'aliments a l'estand.
- Superfícies de treball llises, impermeables i fàcils de netejar.
- Instal·lacions per a l'emmagatzematge d'aliments en fred (quan el producte ho necessiti).
- Cubells d'escombraries amb tapa d'obertura no manual.
- A l'interior dels pavellons del recinte no es pot cuinar o escalfar amb foc; el material que s'ha d'utilitzar per a aquesta finalitat ha de ser elèctric. Queda prohibida qualsevol instal·lació de gas si no compleix els requisits establerts en el punt 5.4 (instal·lacions de gas).
- Quadre elèctric de 24 hores per a frigorífics i maquinària que necessiti subministrament permanent.
- Els operadors o proveïdors que necessitin instal·lacions d'aigua han de contractar el punt de subministrament i desguàs, així com el quadre elèctric, la potència i les taxes d'indústria a través del departament de vendes de Fira de Barcelona (www.servifira.com).

Fira de Barcelona declina tota responsabilitat per interrupcions o irregularitats que puguin donar-se en el subministrament d'aigua o d'electricitat, ja que en són responsables les companyies subministradores.

8.5.3. Requisits Bàsics Mínims de Bones Pràctiques Manipulació (CE 852/2004)

S'han de guardar mostres testimoni de tots els aliments que consumiran més de 50 persones. Aquestes mostres s'han de guardar en congelació durant cinc dies un cop finalitzat l'esdeveniment.

El personal ha de seguir les bones pràctiques d'higiene personal (no portar joies, emprar barrets quan sigui necessari, no fer servir draps, no fer servir estris de fusta, etc.).

Els aliments s'ha de transportar amb mitjans isotèrmics per evitar trencar la cadena del fred.

Cal fer servir uniformes exclusius per desenvolupar la feina.

Tots els treballadors han d'estar en un bon estat de salut que no perjudiqui en cap moment la salubritat dels aliments (estats gripals, ferides mal protegides, etc.).

La documentació esmentada en el primer punt s'ha de remetre amb un mínim quinze (15) dies hàbils abans de la data d'inici del servei a l'adreça següent per validar-ne el contingut. Adreça de correu electrònic: lriera@saia.es / kromani@saia.es; Tel.: +34 931 841 048; Fax: +34 931 841 049.

El cost de l'autorització per oferir el servei va sempre a càrrec del client. Amb aquesta finalitat l'empresa auditora autoritzada emet la factura corresponent, que el proveïdor o operador ha de satisfer i ha de remetre el comprovant de la transacció.

Un cop rebut el comprovant de la transferència, l'empresa autoritzada emetrà el certificat que autoritza la venda o el servei d'aliments en els recintes firals de Fira de Barcelona. El certificat té vigència anual a partir de la data d'obtenció.

Durant els dies de celebració de l'esdeveniment, es realitzaran auditories presencials per verificar el compliment dels diferents requisits.

8.5.4. Auditories grupals amb tarifa reduïda

En les circumstàncies en què un organitzador s'encarregui de la gestió documental de més d'un operador o proveïdor i al seu torn sigui possible realitzar les auditories en un mateix espai i temps, al cost de la tarifa se li aplicarà un escalat.

8.5.5. Gestió de residus del servei de catering

Totes les empreses del servei d'àpats han de retirar els residus durant el muntatge de l'estand i netejar l'espai un cop finalitzat el termini de desmuntatge. Queda estrictament prohibit deixar escombraries en els contenidors ubicats al recinte firal. En el supòsit d'incompliment d'aquesta norma, es penalitzarà amb una taxa de gestió de residus o fins i tot amb la prohibició d'entrar al recinte firal.

Les empreses externes de servei d'àpats han de llogar, com a mínim, un contenidor de 240 litres per estand i dia abans de tenir accés als passis d'entrada de vehicles. Amb aquesta finalitat, s'ha de contactar amb el departament de vendes de Fira de Barcelona (www.servifira.com) per contractar els contenidors.

Si fos necessari, podran encarregar els serveis de lloguer de contenidor i de retirada d'enderrocs o residus a través del departament de vendes de serveis de Fira de Barcelona (www.servifira.com).

8.5.6. Passis de vehicles de servei de catering

L'autorització higienicosanitària no inclou els passis de vehicles. S'ha de contactar amb el responsable de Fira de Barcelona en el mateix pavelló per reservar i organitzar, amb anterioritat a l'esdeveniment, l'entrada de vehicles per a empreses externes de servei d'àpats.

Cada passi de vehicle amb fins de lliurar servei d'àpats inclou tres (3) passis per a personal, compostos per un conductor més dues (2) persones de servei per a tota la durada de l'esdeveniment.

Important: Els passis de vehicles s'han de demanar com a mínim 72 hores abans de l'inici de l'esdeveniment per poder emetre els tres passis de personal. Només tenen accés al recinte els vehicles comercials; no s'admeten els cotxes privats.

8.6 Serveis de connectivitat

Es prohibeix als clients i a les empreses de muntatge que hagin contractat que instal·lin o facin servir xarxes wifi que no siguin les que ofereix Fira de Barcelona.

Per al benefici de tots, totes les connexions wifi les operada Fira de Barcelona. Fira de Barcelona fa servir equips específics des del període de muntatge del saló fins que finalitza. No s'autoritza cap xarxa wifi aliena i s'obligarà que es desconnecti; fins i tot es poden aplicar penalitzacions.

En els casos en què els clients necessitin instal·lar una wifi pròpia diferent de la que ofereix Fira de Barcelona, se'n pot sol·licitar l'autorització al departament de xarxes i comunicacions (internet@firabarcelona.com). Aquest departament, juntament amb l'equip expert local, estudiarà el cas i pot acceptar-lo o denegar-lo.

Si la candidatura és acceptada, se li indicarà detalladament la configuració i la normativa, a més d'acordar una data i una hora amb l'equip expert local per validar la configuració abans de la inauguració de l'esdeveniment.

Recomanacions per a clients

No es permet l'ús de qualsevol equipament, wifi o qualsevol altra tecnologia que funcioni en les freqüències de 2,4 GHz o 5 GHz, com ara micròfons sense fil o controls de llum sense cable. En cas d'haver-se d'utilitzar, s'haurà de contactar amb el departament de xarxes i comunicacions (internet@firabarcelona.com). Si la connexió a Internet és essencial per al client, es recomana contactar, de forma prèvia a l'inici de l'esdeveniment, amb el departament de xarxes i comunicacions (internet@firabarcelona.com) o contractar un servei d'accés a Internet per cable.

En cas que els dispositius (mòbils, PC, etc.) només puguin connectar-se per wifi, es requereix que aquests siguin compatibles amb la freqüència de 5 GHz (wifi estàndard 802.11a/n/ac). Qualsevol dispositiu no compatible amb 5 GHz no funcionarà amb cap producte contractat a través del punt 12.1 CATÀLEG DE SERVEIS EN LÍNIA.

Fira de Barcelona no accepta cap reclamació o devolució de dispositius no compatibles amb 5 GHz.

Fira de Barcelona disposa d'una xarxa wifi d'última generació amb més de 1.200 antenes distribuïdes per tot el recinte per garantir el millor servei possible. La instal·lació de xarxes wifi no autoritzades per Fira de Barcelona generen interferències i deterioren tots dos serveis, el propi i el de la resta d'expositors. Us demanem que utilitzeu el servei ofert per Fira de Barcelona.

8.7 Exposició de vehicles en els estands

Els vehicles amb motor de combustió utilitzats com a objectes d'exposició en espais tancats han de tenir els dipòsits carregats només amb el combustible mínim imprescindible per poder accedir a l'espai de l'estand i poder abandonar-lo quan acabi l'esdeveniment. No es permet posar els vehicles en marxa durant la celebració de l'esdeveniment excepte en els casos en què les normes específiques del mateix esdeveniment ho autoritzin expressament.

En aquest cas i per mantenir el vehicle en marxa per un temps prolongat durant l'exposició, més enllà del procés de col·locació i evacuació del mateix vehicle, els gasos d'escapament s'han d'evacuar a l'exterior del pavelló mitjançant la connexió en el tub d'escapament d'una aspiració de gasos connectat a conductes d'evacuació. Per definir la ubicació i la fixació d'aquests conductes s'haurà de sol·licitar l'estudi de viabilitat tècnica als serveis tècnics de Fira de Barcelona a través de l'adreça de l'esdeveniment. En cas de viabilitat tècnica del projecte, els costos de l'execució de la instal·lació autoritzada han de ser a càrrec del client.

8.8 Exposició d'animals en els estands

L'exposició d'animals vius s'ha de fer de conformitat amb les disposicions normatives comunitàries i la resta de legislació aplicable, incloses les ordenances municipals existents de l'Hospitalet del Llobregat i Barcelona.

ACTIVITATS EXTRAORDINÀRIES DURANT LA CELEBRACIÓ

09

ACTIVITATS EXTRAORDINÀRIES DURANT LA CELEBRACIÓ

9.1 Emissió de “boira artificial” en actes i festes a l’interior dels pavellons

No es permet l’emissió de fum a l’interior dels pavellons. Excepcionalment, Fira de Barcelona pot autoritzar, en moments puntuals (festes, presentacions, etc.) l’emissió de “fum escènic” o “boira artificial”, generats mitjançant màquines específiques per fer-ho, durant un curt període de temps i sempre que es compleixin les condicions específiques definides per Fira de Barcelona.

S’haurà de demanar autorització al servei de seguretat de Fira de Barcelona a través de l’adreça de l’esdeveniment amb prou antelació i amb la indicació de la zona afectada i la durada de l’emissió de la “boira artificial”. En cap cas la “boira artificial” pot afectar espais que no estiguin llogats pel client que l’emet, i no es pot, per tant, utilitzar aquesta tècnica en exposicions amb estands de diferents clients.

Fira de Barcelona disposa de les mesures de seguretat addicionals tant pel que fa al personal de seguretat com a l’adequació dels equips tècnics de control del pavelló en l’emissió de la “boira artificial”. Els costos per activar aquests recursos addicionals correran a càrrec del client que vulgui produir l’efecte de “boira artificial”.

9.2. Ús de drons durant l’esdeveniment

Sempre que s’exposin drons en alçada o en moviment s’ha de notificar prèviament a Fira de Barcelona perquè ho aprovi. Aquests drons han pesar menys de dos (2) kg.

Adicionalment, els titulars dels drons han de presentar la documentació següent:

- Fitxa tècnica del dron, amb una fotografia adjunta de l’aparell.
- Declaració responsable signada (adjunta). Generar l’annex.
- Avís visible en el cas que el dron gravi imatges (LOPD).
- Pòlissa de RC i danys amb una cobertura no inferior a 300.000 €.

Per fer les demostracions, tant en pavellons com a l’exterior, amb el dron en vol (fins i tot amb cable de subjecció) s’haurà d’instal·lar una xarxa en el perímetre de l’stand o a la zona de vol a fi d’evitar accidents i danys a persones o béns de la resta de l’exposició. Aquesta xarxa de protecció, així com la demostració, l’ha d’autoritzar prèviament el departament de seguretat de Fira de Barcelona a través de l’adreça de l’esdeveniment.

El personal que realitzi la demostració de vol del dron ha de tenir el carnet de pilot de drons (necessari per a drons amb un pes superior a dos (2) kg) o el document que acrediti que té la capacitat de dirigir drons segons el RD 8/2014 del 4 de juliol.

9.3. Altres activitats

En totes les activitats que no es preveuen en aquest document, serà sempre necessària l’autorització prèvia de Fira de Barcelona per poder-les realitzar. Amb aquest objectiu, heu d’aportar a Fira de Barcelona el projecte de l’activitat i una memòria descriptiva que inclogui tota la documentació necessària perquè Fira de Barcelona pugui avaluar-lo i analitzar la viabilitat de l’activitat proposada.

10

NORMATIVA D'ACCÉS I PERMANÈNCIA DE VEHICLES AL RECINTE

10.1 Procés de muntatge i desmuntatge

10.1.1 Procés de muntatge

No es permet iniciar el muntatge d'un estand a les empreses exposidores que tinguin saldos vençuts pendents de pagament amb Fira de Barcelona, independentment del saló, l'edifici o l'acte a què correspongui el deute.

El període i els horaris de muntatge i desmuntatge s'han d'ajustar a les dates indicades en el calendari firal, que es determinen en les normes de participació corresponents a cada esdeveniment. Tanmateix, aquest període estarà dividit entre les activitats de muntatge d'estands i les d'entrada de mercaderies.

Si per qualsevol circumstància el muntatge d'un estand s'ha d'anticipar a les dates indicades, el client haurà de sol·licitar l'autorització al departament d'atenció al client de Fira de Barcelona, que se li concedirà sempre que l'ocupació dels pavellons ho permeti. En aquest cas, els costos que es derivin d'aquesta ampliació aniran a càrrec de l'expositor (vigilància, servei elèctric, etc.). En cas de voler sol·licitar una ampliació d'horari durant els dies oficials de muntatge o desmuntatge, s'haurà de sol·licitar a través del responsable de Fira en el mateix pavelló abans de les 12.00 hores del dia de l'ampliació.

Fira de Barcelona es reserva el dret de modificar els períodes i els horaris de muntatge si ho considera necessari.

10.1.2 Accessos als pavellons

Els accessos als pavellons, així com a les zones de càrrega i d'espera, es defineixen en cada cas segons les característiques del saló, i les indicacions adequades es faciliten mitjançant plànols detallats del recinte firal.

Durant els dies de muntatge i desmuntatge, Fira de Barcelona es reserva la potestat de permetre o restringir l'entrada de vehicles dels expositors per descarregar o carregar mercaderies (en funció del material present al vehicle que s'hagi de descarregar), així com la de permetre o restringir l'entrada de vehicles dels expositors a l'estand per retirar-la.

L'accés al recinte de vehicles particulars no es permet durant els dies de muntatge i desmuntatge.

10.1.3 Procés de desmuntatge

El període de desmuntatge s'ha d'ajustar a les dates indicades en el calendari firal.

Aquest període estarà dividit entre les activitats de desmuntatge d'estands i la sortida de mercaderies. Així mateix, es poden establir diferents períodes de desmuntatge per diferents pavellons en funció de les característiques de l'exposició, sempre que es respecti el calendari firal.

Els expositors que tinguin estands a l'aire lliure i, en particular, els situats a les avingudes i places del recinte firal, han de desmuntar les instal·lacions abans de les 48 hores següents a la cloenda del certamen en el qual han participat.

**NORMATIVA D'ACCÉS
I PERMANÈNCIA DE VEHICLES
AL RECINTE**

El desmuntatge i la sortida de mercaderies s'ha de finalitzar abans de concloure el període de desmuntatge. Fira de Barcelona es reserva el dret de desmuntar un estand o moure la mercaderia que hi pugui haver si se supera aquesta data final, i els costos associats es carregarien al mateix client. Fira de Barcelona no respondrà dels danys que puguin patir aquests materials i aquestes mercaderies.

Fira de Barcelona es reserva el dret de modificar els períodes i els horaris de desmuntatge si ho considera necessari.

10.2 Accés al recinte per a activitats de càrrega i descàrrega

Fira de Barcelona assenyalarà en cada cas les directrius per regular l'entrada de vehicles al recinte firal i en els palaus. Així mateix es limitarà el temps d'admissió abans, durant i després de cada certamen que se celebri als recintes firals.

Important:

Queda totalment prohibida la pernocta de vehicles a l'interior del recinte firal més enllà de l'horari establert en cada saló.

A l'interior del recinte s'ha de respectar en tot moment el Reglament de circulació, així com la senyalització viària existent i les limitacions de velocitat.

Queda prohibit aparcar en zones d'influència de les sortides d'emergència, així com en els accessos que puguin estar reservats a serveis d'emergència.

10.3 Entrada i sortida d'objectes i mercaderies

Qualsevol mercaderia dirigida a Fira de Barcelona ha d'anar perfectament identificada (recinte, pavelló, número d'estand i empresa expositora) i l'ha de rebre el mateix client.

L'arribada de mercaderies als pavellons que componen el recinte firal s'ha de coordinar perquè les persones autoritzades pel client rebin el material al lloc de descàrrega.

Sota cap circumstància Fira de Barcelona es fa càrrec de rebre les mercaderies. La responsabilitat dels materials d'exposició correspon únicament i exclusivament al client i al muntador autoritzat.

10.4 Servei d'embalatges buits

Fira de Barcelona disposa d'un servei de custòdia d'embalatges que inclou retirar, custodiar i lliurar a l'estand el material d'embalatge. Aquest servei exclusiu es pot contractar emplenant el full corresponent del catàleg de serveis a l'expositor o contactant directament amb el departament de vendes de serveis de Fira de Barcelona (www.servifira.com).

Els pavellons d'exposició i el recinte firal han de quedar lliures d'embalatges 24 hores abans de la celebració de l'esdeveniment. En cas contrari, Fira de Barcelona pot ordenar que s'evacuin, i les despeses que això generi anirien a càrrec del client.

Els embalatges es recullen un cop el client els ha identificat amb l'etiqueta pertinent, que el proveïdor oficial els haurà subministrat anteriorment. Per poder obtenir etiquetes, cal haver signat prèviament un contracte d'embalatges (o materials) amb el proveïdor oficial.

Tots els materials que no estiguin degudament identificats amb l'etiqueta d'embalatges corresponent es poden considerar residus i l'empresa de neteja els pot retirar l'últim dia de muntatge.

La devolució d'embalatges comença un cop finalitza l'esdeveniment. Generalment una hora després de l'hora oficial de finalització, per poder desallotjar els pavellons (subjecte a modificació si les condicions ho requereixen). El retorn d'embalatges i materials és prioritari i, de manera general, mentre es produeix no es duren a terme altres serveis logístics.

Es garanteix el retorn del 100 % dels materials durant l'últim dia de celebració, i abans del dia següent en el qual comença el desmuntatge oficial.

Fira de Barcelona no assumeix cap responsabilitat pel material d'embalatge no retirat en el oportú moment. No està permès emmagatzemar a l'estand contenidors, materials d'embalatge o qualsevol material inflamable.

10.5 Entrada d'instal·lacions i mercaderies procedents de l'estranger (fora de la UE)

En els recintes de Fira de Barcelona opera la duana amb codi "0851 - Fira de Mostres", vinculada a la Dependència Provincial de Duanes i IIEE de Barcelona.

Des del mes de gener de l'any 2017, tots els tràmits duaners es realitzen per via telemàtica sota el control de la Duana Principal de Barcelona. Les hores d'atenció al públic són de 08.30 h a 14.00 h, a les oficines de la Duana Principal, al passeig de Josep Carner, 27.

Informació rellevant:

Els materials i les mercaderies procedents de països no comunitaris, sense despatxar a lliure pràctica, remesos al recinte firal han d'anar documentats formalment amb Trànsit Comunitari (T.1), Trànsit Interior expedit per una altra duana comunitària o bé amb el carnet ATA. (segons el Codi Duaner, Reglament núm. UE 952/2013).

Els trànsits que arriben al recinte firal 0851 els ha d'ultimar l'agent de duanes representant de l'expositor, que és la persona que ha de generar també la declaració sumària corresponent. Sobre la declaració sumària s'ha de presentar la DUA d'Importació Temporal dins de les 24 hores després que les mercaderies hagi arribat al recinte.

Quan, amb caràcter excepcional, s'admet una importació temporal presentada fora del termini de les 24 hores, el Servei d'Intervenció imposa la sanció tributària per incompliment d'aquest termini.

Si pel tipus o classe de mercaderies remeses aquestes es troben incloses i subjectes al control de sanitat, sanitat veterinària, SOIVRE o fitosanitària, s'han d'ajustar en tot moment al que estableix la legislació vigent, sempre amb caràcter previ a la seva exposició.

En els embalatges s'ha de fer constar, de forma visible, el nom del certamen en què s'exposa, seguit de Fira de Barcelona. També s'ha d'indicar el nom de l'empresa expositora, el recinte firal (Montjuïc o Gran Via), el número del pavelló d'exposició i el número de l'estand. Un cop finalitzat el certamen i abans de la sortida de mercaderies, l'expositor ha de presentar davant la duana un escrit en el qual declari les mostres, els fullets i els articles publicitaris repartits que procedeixin de països no comunitaris i els que encara tingui en possessió.

La reexpedició de materials i mercaderies, un cop finalitzat el certamen, es fa a través de la mateixa duana 0851.

Si l'expositor decideix importar-ho definitivament i per fer-ho disposa de la documentació necessària, aquesta duana 0851 en farà el despatx.

La falta de mercaderies documentades en Trànsit de Sortida (T.1), carnet ATA o DUA d'importació temporal, dona lloc a la incoació de l'acta de recinte per exigir els drets i els impostos corresponents. De la mateixa manera, la sortida de mercaderies sense haver cancel·lat la importació temporal dona lloc a la incoació de l'acta per ingressar els drets i els impostos corresponents i la sanció corresponent.

La Zona de Duanes del recinte de Fira de Barcelona despatxa les mercaderies tant a l'entrada com a la sortida, però no té previst emmagatzemar-les atès l'elevat volum d'operacions que s'hi realitzen. Per tant, un cop finalitzat el període de desmuntatge segons el que estableixen les normes particulars de cada certamen, l'expositor ha de traslladar les mercaderies a un dipòsit o a una zona franca i assumir-ne les despeses.

Si teniu consultes addicionals sobre duanes i sol·licituds de despatx, us recomanem que contacteu amb Resa Expo Logistics (proveïdor oficial de Fira Barcelona); operations@resaexpo.com; Tel: +34 93 233 47 42.

10.6 Servei de pàrquing

El recinte de Montjuïc disposa de zones d'aparcament reservades per als expositors i visitants. En els esdeveniments que es consideri oportú, els expositors poden sol·licitar places d'aparcament a través dels canals de venda, en els quals s'identifiquen els aparcaments disponibles, així com les dates, els horaris i els preus corresponents. L'alçària d'accés als pàrquings subterranis és de dos (2) metres.

DADES TÈCNIQUES DE PAVELLONS

11

DADES TÈCNIQUES DE PAVELLONS I ESPAIS D'EXPOSICIÓ

11.1. Plànols del recinte firal de Montjuïc*

S'adjunta el conjunt de plànols de la maquetació dels diferents pavellons en què s'indiquen les superfícies, les dimensions principals i la distribució de serveis.







* El mobiliari representat en els plànols de distribució no necessàriament estarà disponible per a totes les sales o centres de convencions, es tracta simplement una distribució orientativa de capacitats màximes.

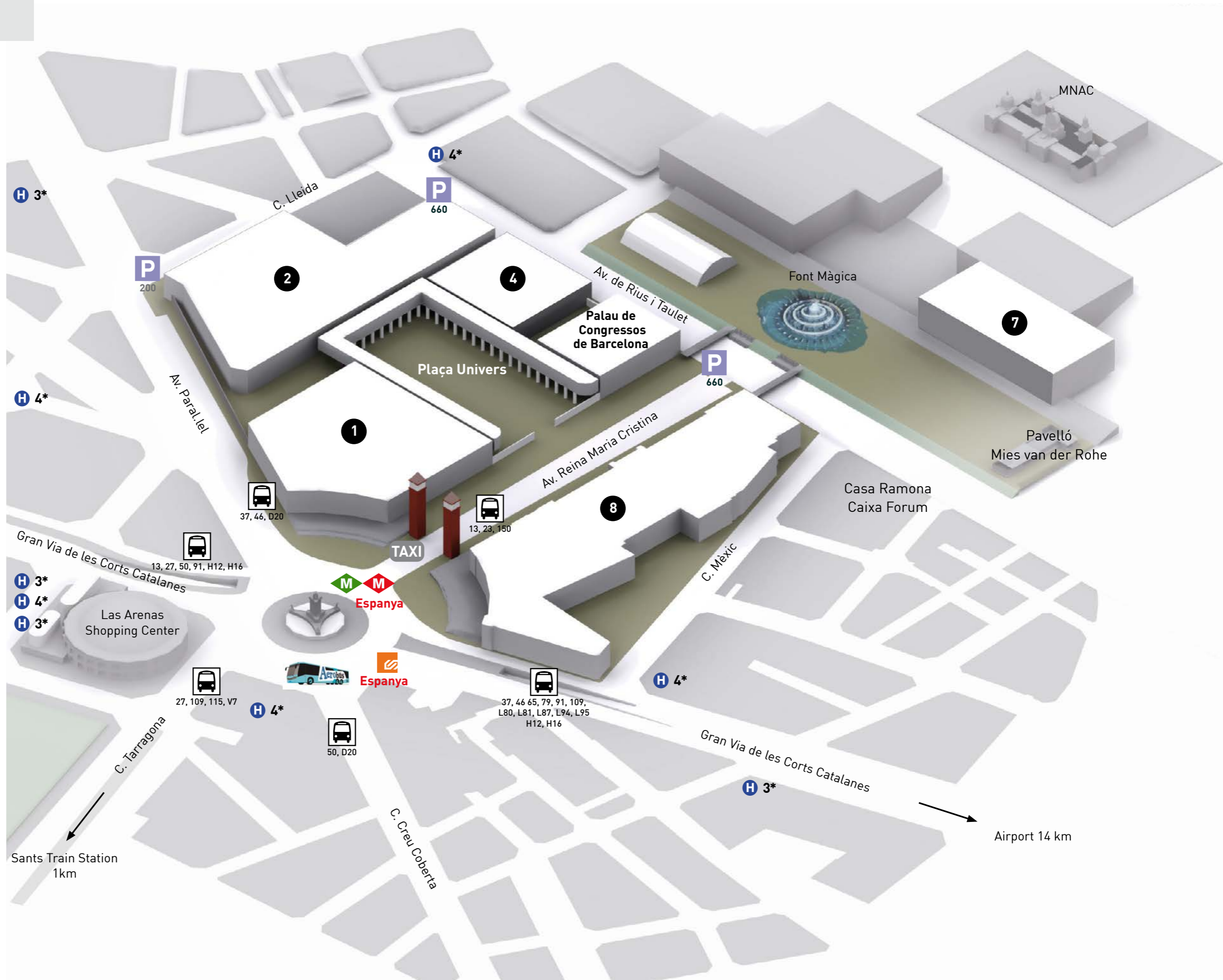

VENUE OVERVIEW

HALL	m ²
1	13,400
2	24,000
4	10,300
7	6,300
8	19,000
Plaça Univers	16,700
Palau de Congressos de Barcelona	5,500



-  Metro
-  FGC
-  BUS
-  TAXI
-  Parking
-  Aerobus

PALAU DE CONGRESSOS DE BARCELONA

Rooms	11
Exhibition Area	5,600 m ²
Height	11 m

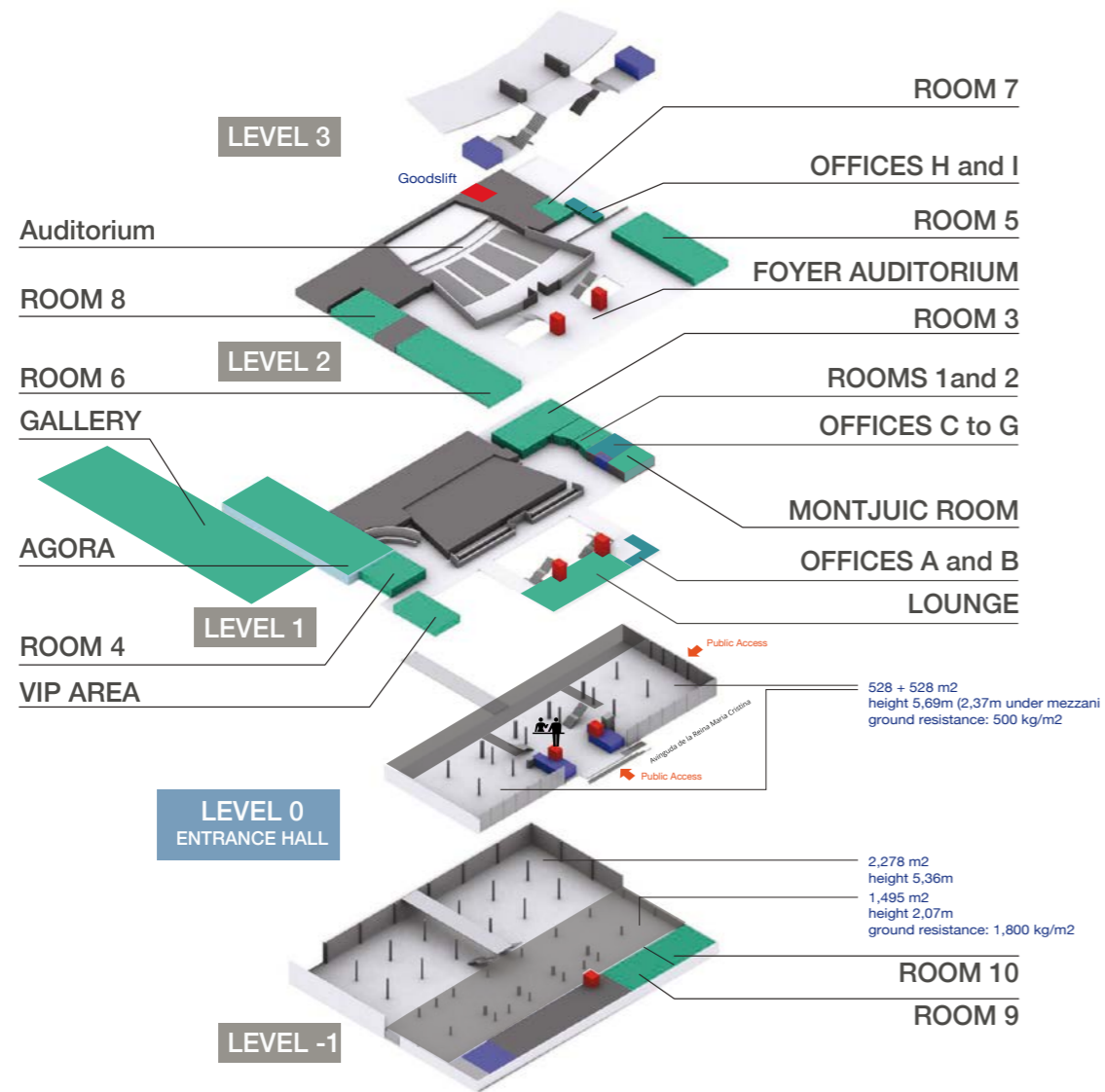
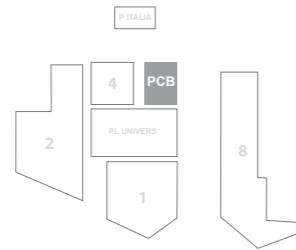

PALAU DE CONGRESSOS DE BARCELONA EXHIBITION AREAS

LEVEL 1 (ENTRANCE HALL)

Surface 1,020 m² (height 5,69m) and 680 m² (height 2,37m)

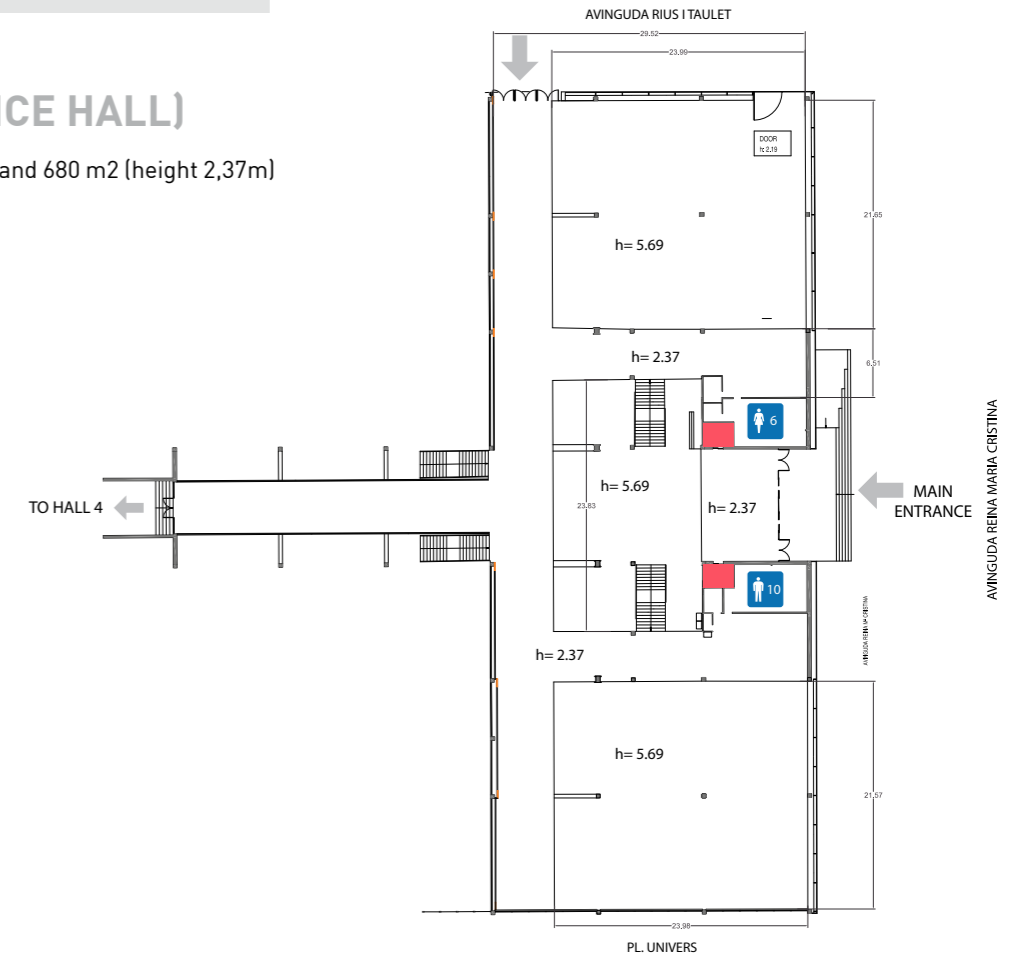
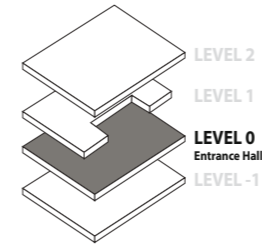

LEVEL 0

Total 3,500 m²

2,000 m² (height 5,57m)

1,500 m² (height 2,36m)

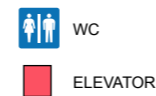
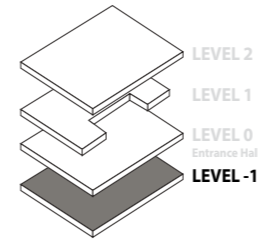

PALAU DE CONGRESSOS DE BARCELONA
LEVEL 2

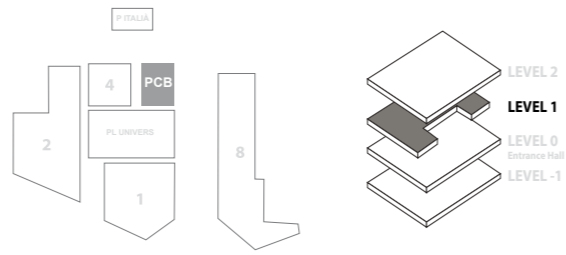

PALAU DE CONGRESSOS DE BARCELONA
LEVEL 3

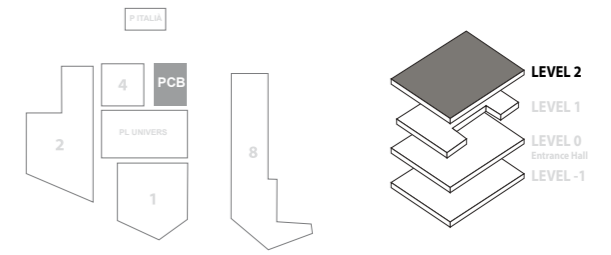

Capacity Cocktail	450 pax
Area	600 m2
Height	4m

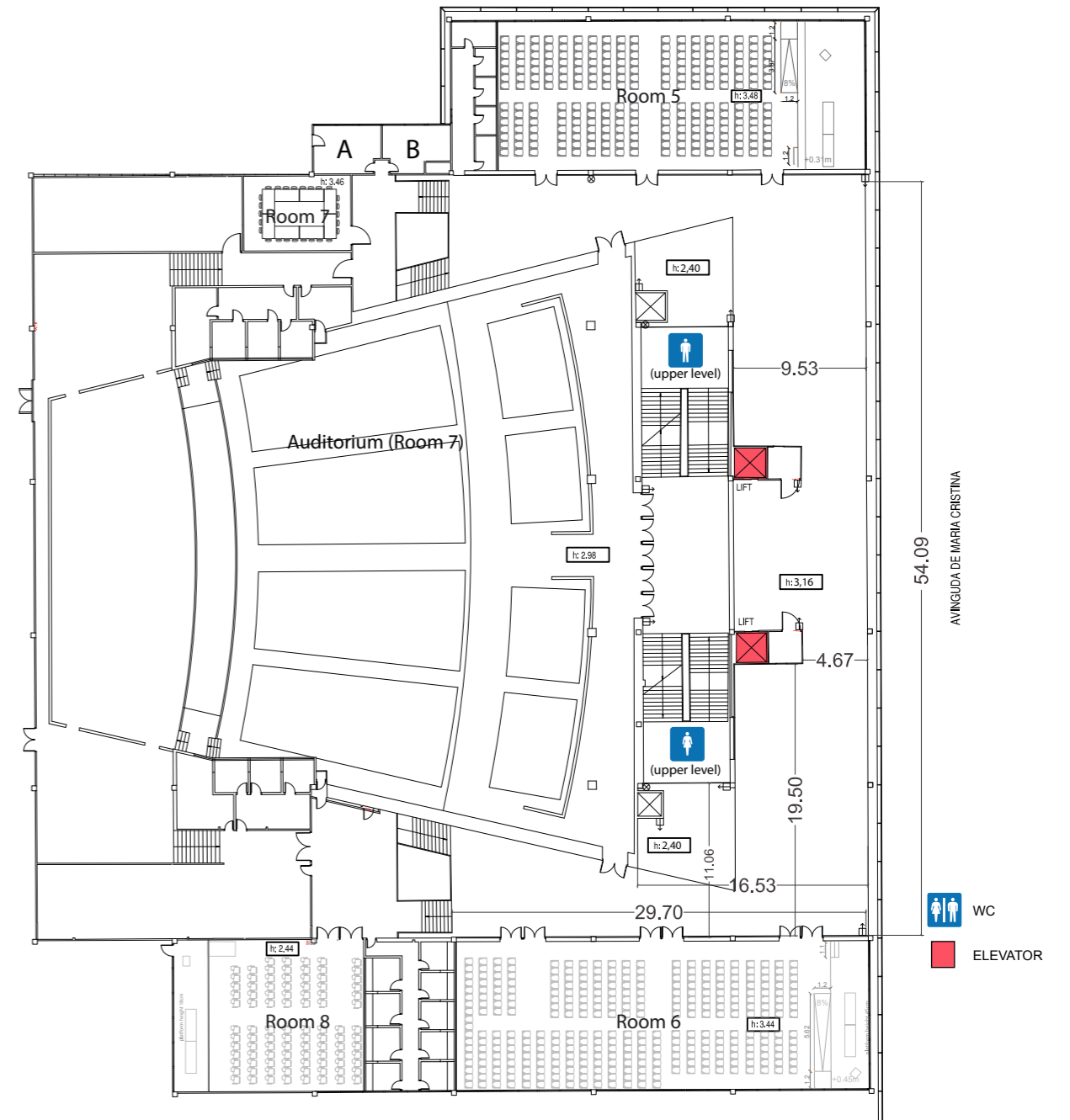
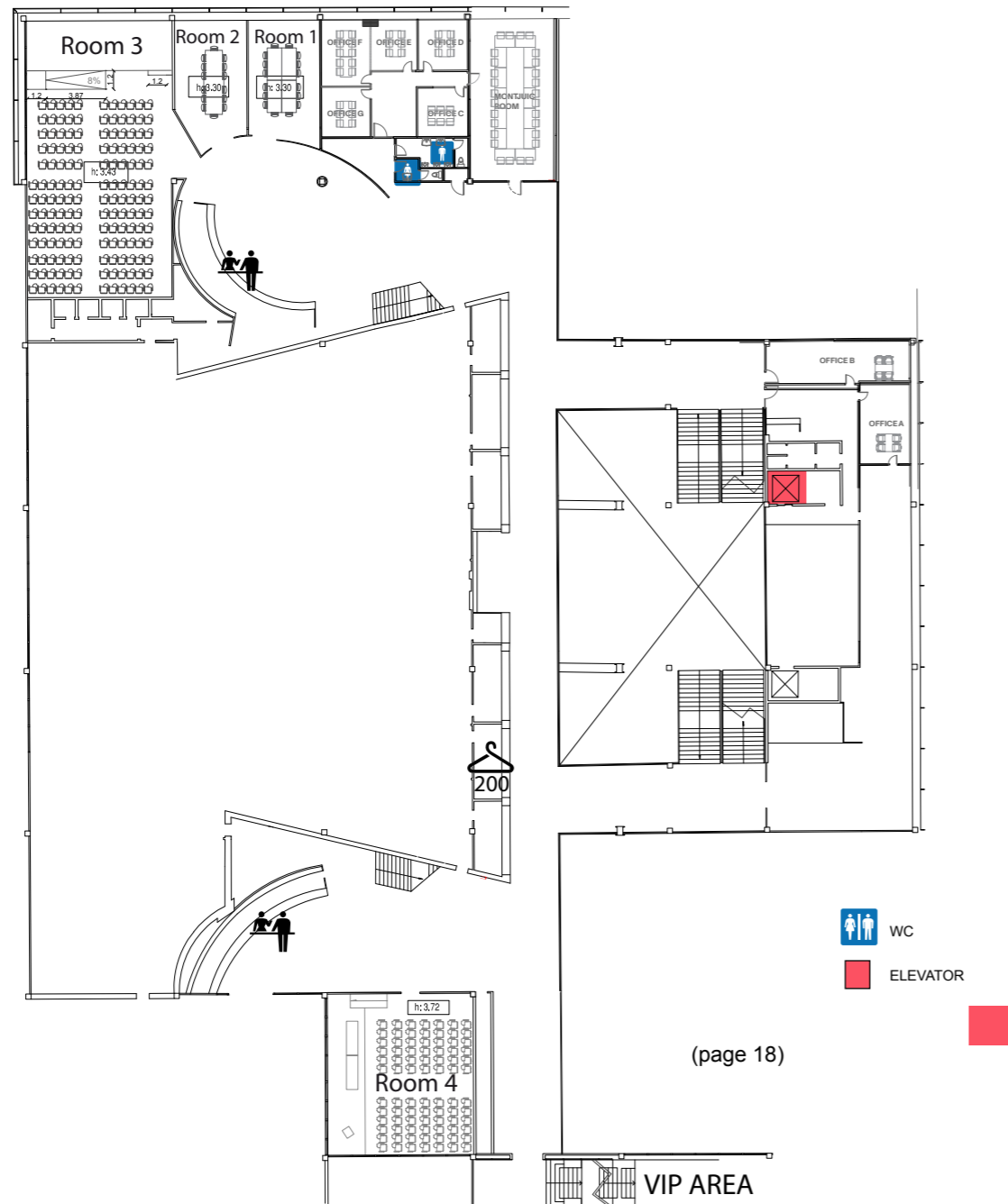

PALAU DE CONGRESSOS DE BARCELONA
VIP AREA

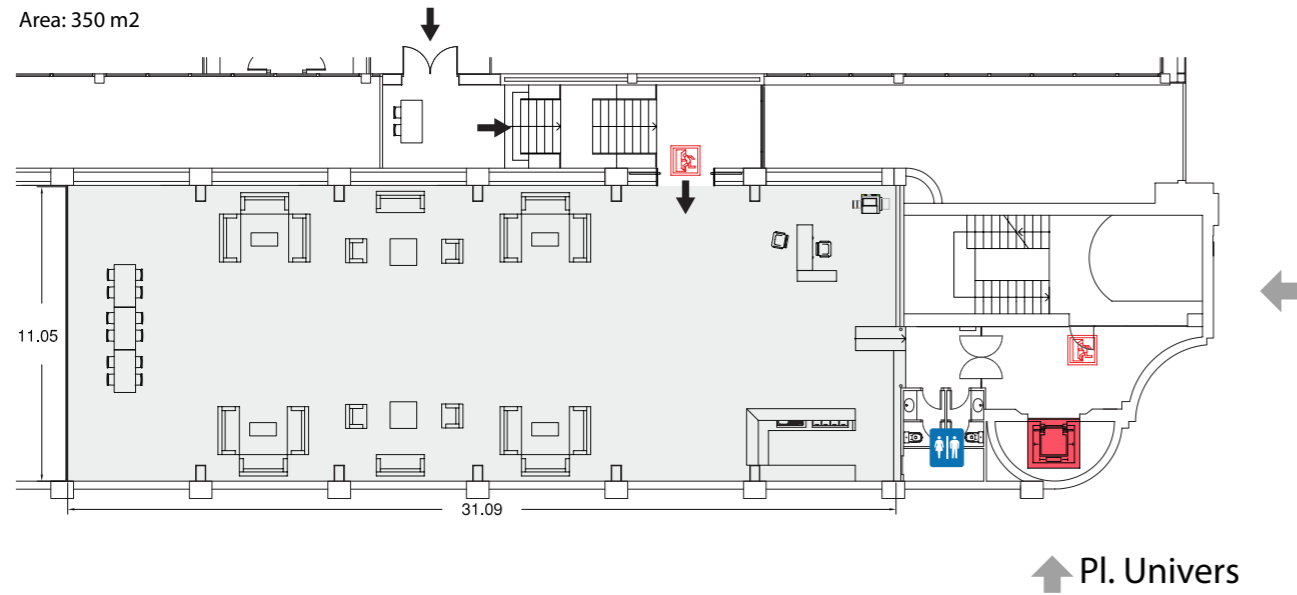
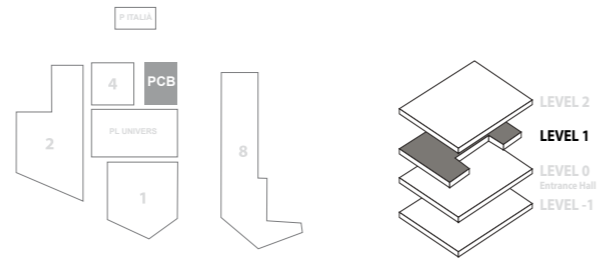

PALAU DE CONGRESSOS DE BARCELONA
AUDITORIUM

Capacity 1,609 pax

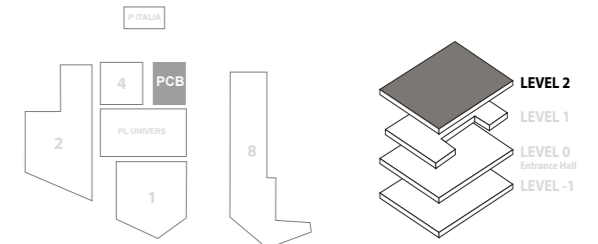

GOODSLIFT

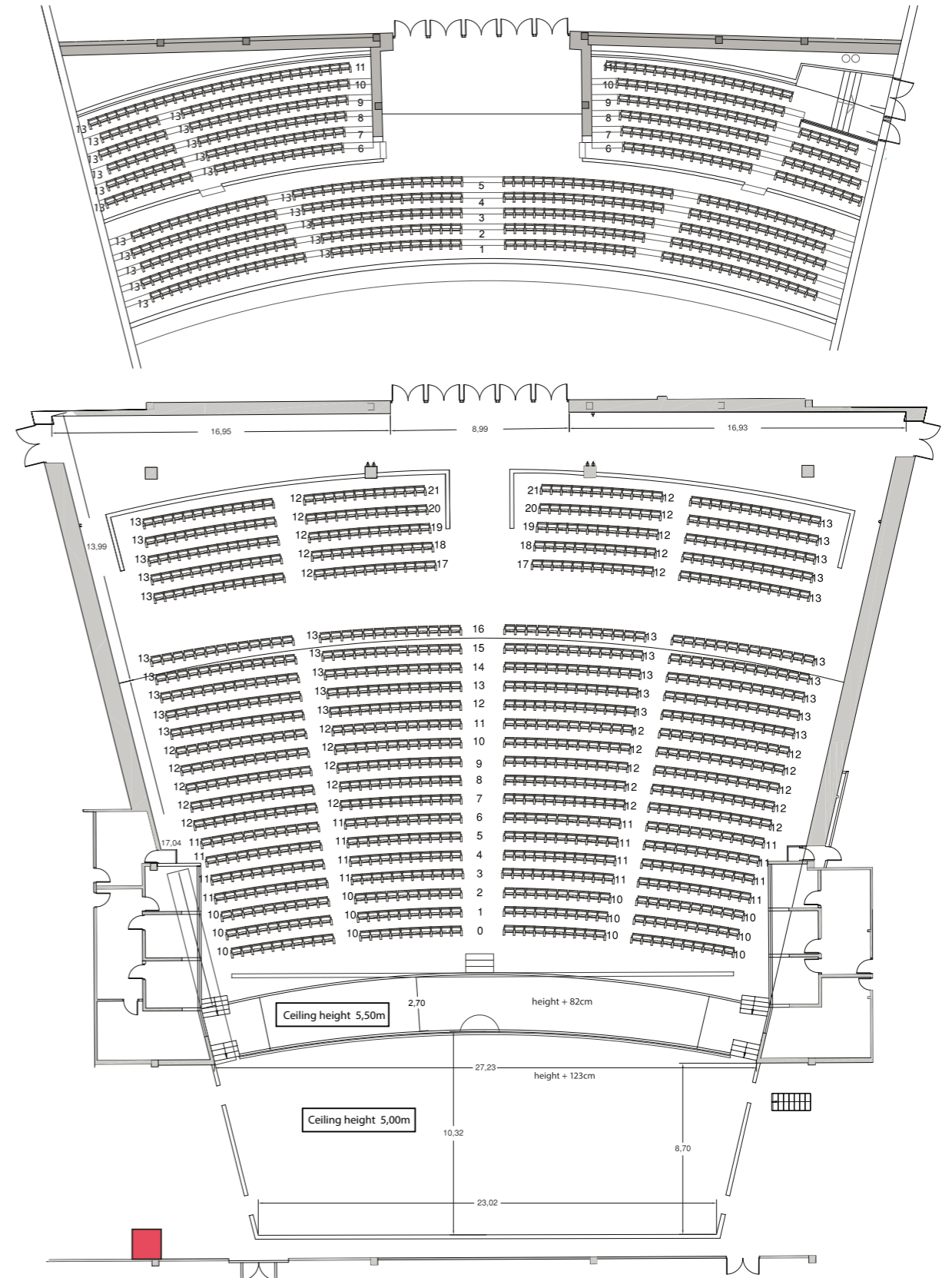

HALL 1

Gross Surface	13,400 m ²
Ground Resistance	5,000 kg/m ²
Height	13.90 m

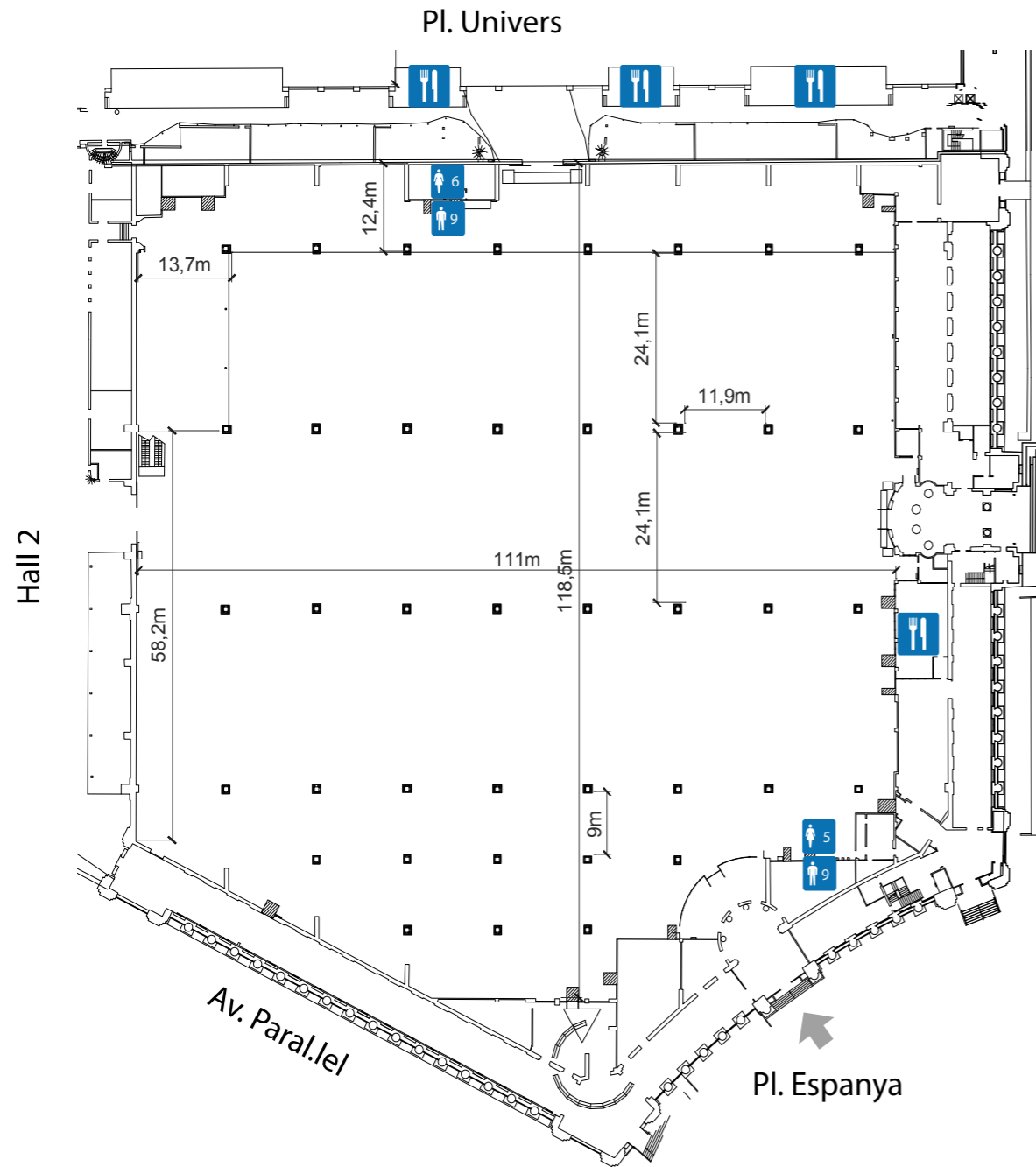
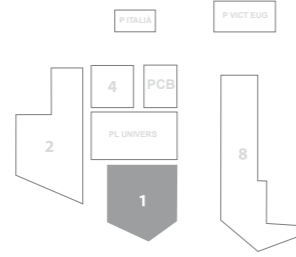

WC



For more info on catering outlets:
www.gastrofira.com

HALL 2

Gross Surface	18,590 m ² (ground floor) + 6,435 m ² (first floor)
Ground Resistance	5,000 kg/m ²
Height	varies

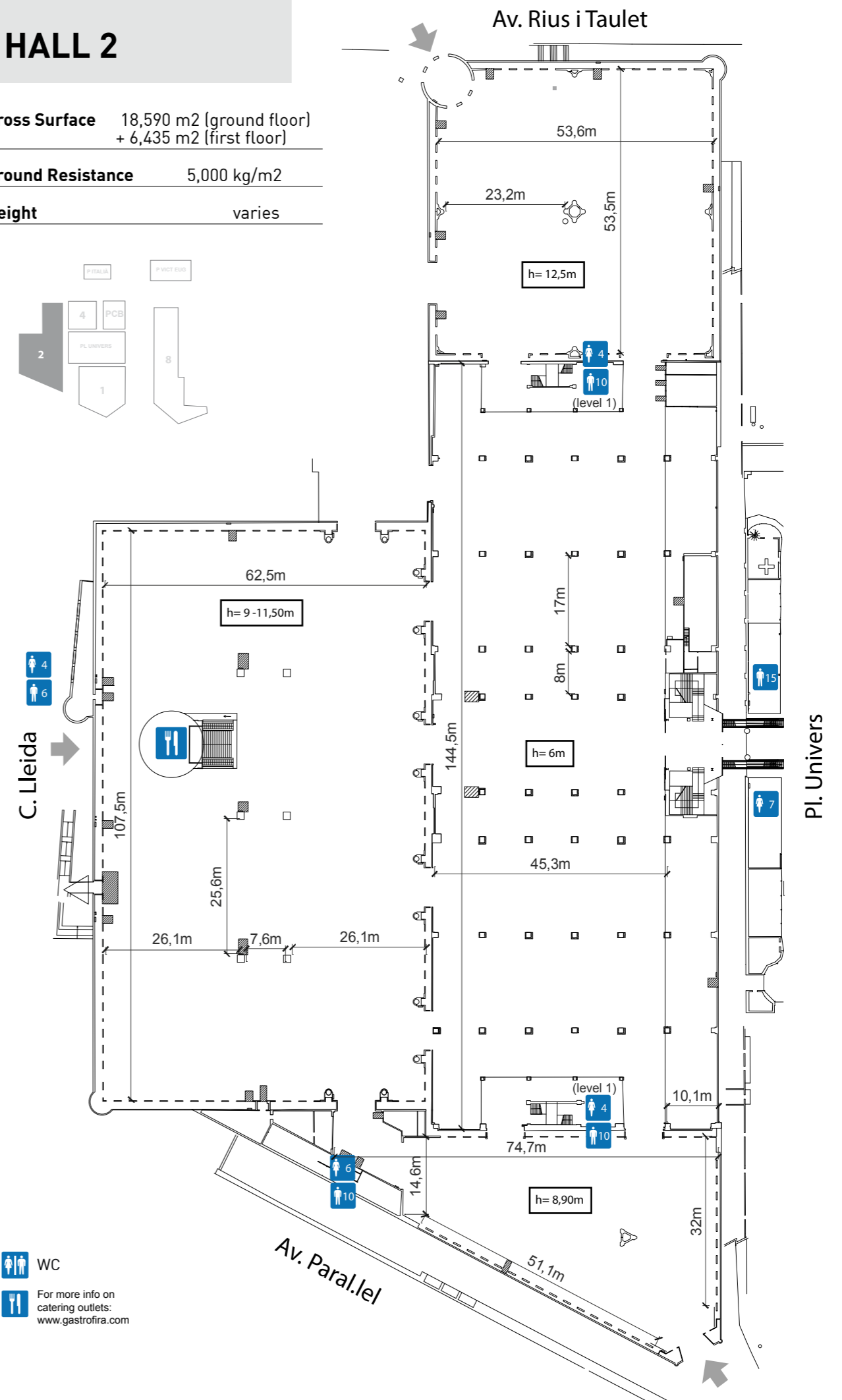
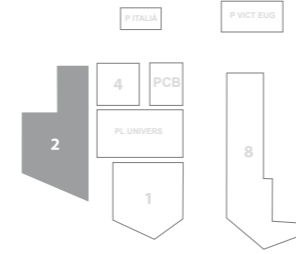

WC



For more info on catering outlets:
www.gastrofira.com

PLAÇA UNIVERS

Gross Surface 18,590 m²
 Ground Resistance 5,000 kg/m²

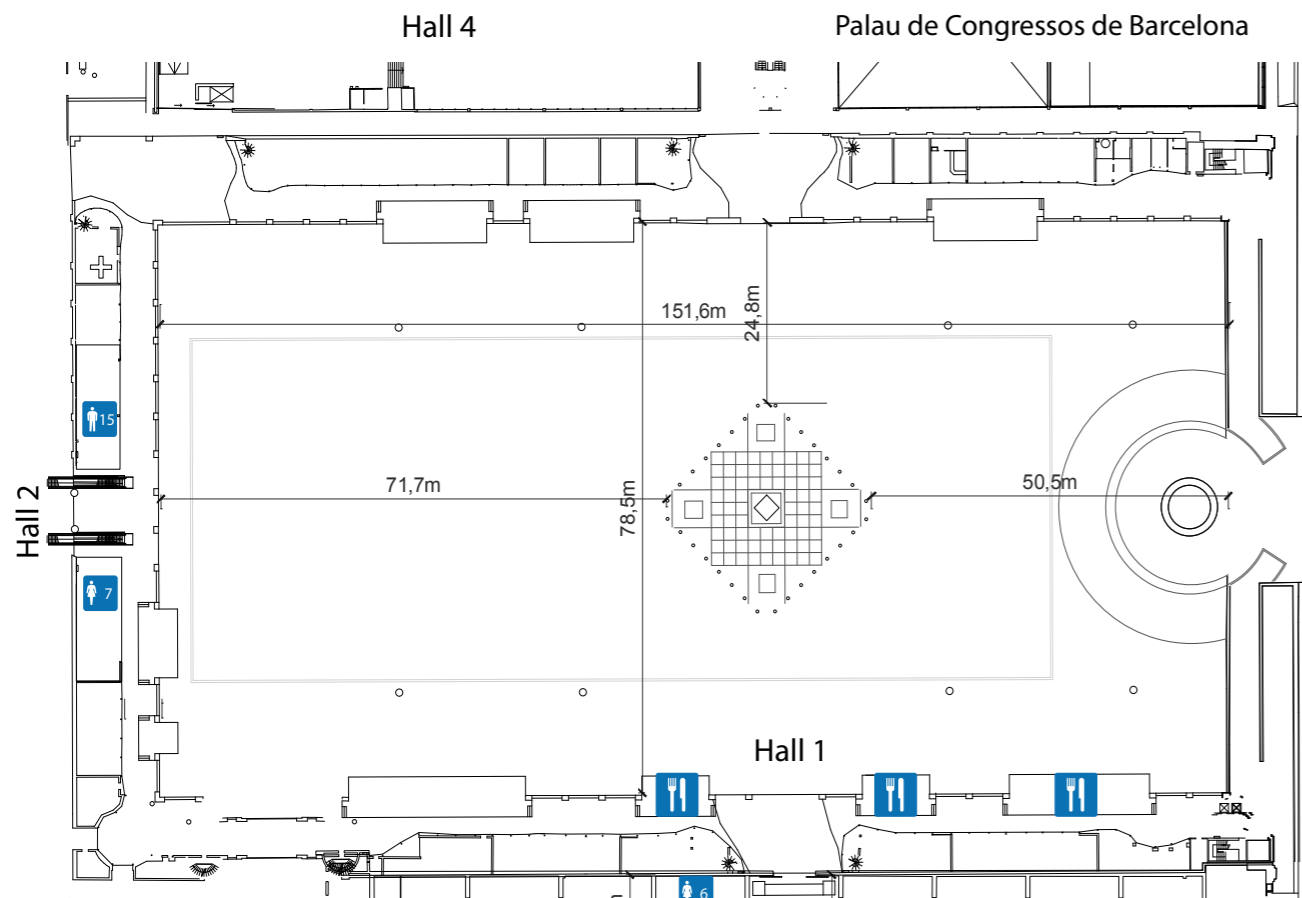
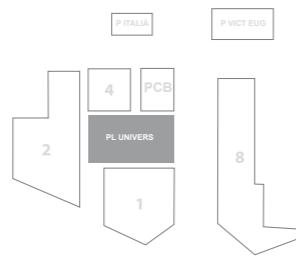

Av. Reina Maria Cristina

HALL 4

Gross Surface 15,408 m²
 Ground Resistance varies
 Height varies

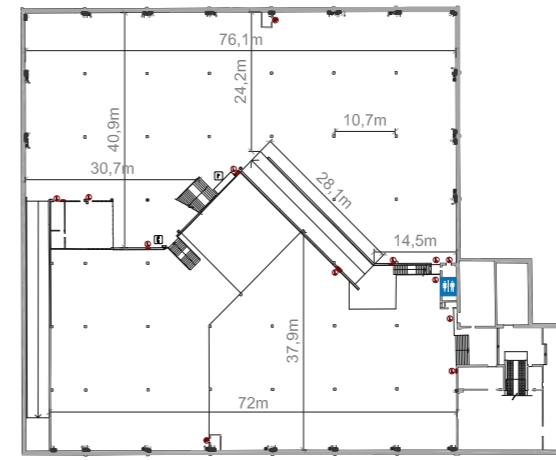
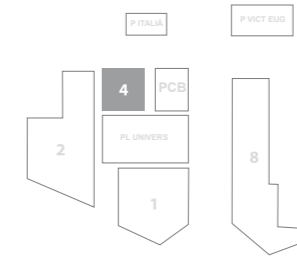

LEVEL 0 and 1

Total 5,000 m²

Av. Rius i Taulet

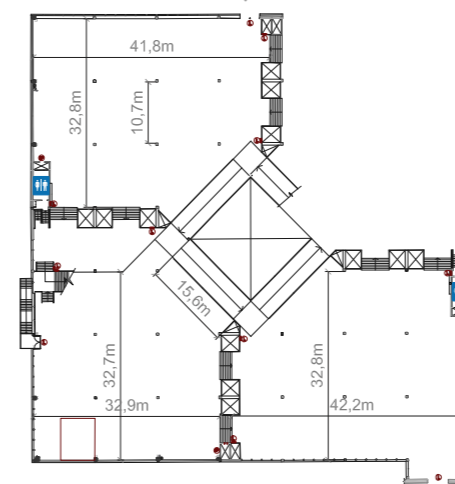

LEVEL 5, 6 and 7

Total 3,890 m²

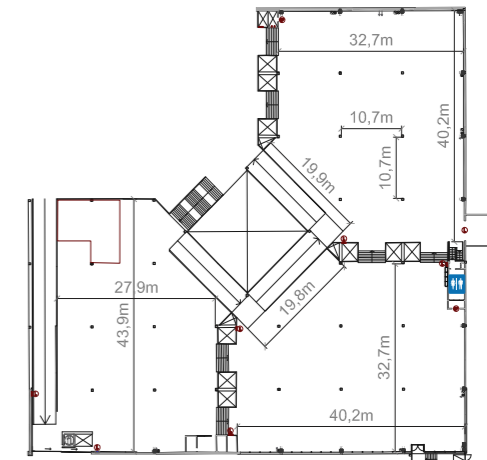

Pl. Univers

LEVEL 2, 3 and 4

Total 3,580 m²

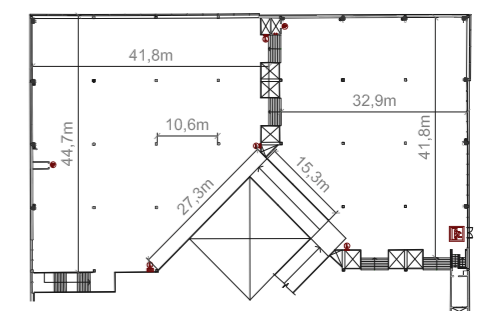

LEVEL 8 and 9

Total 2,850 m²

Palau de Congressos de Barcelona



WC



For more info on catering outlets:
www.gastrofira.com

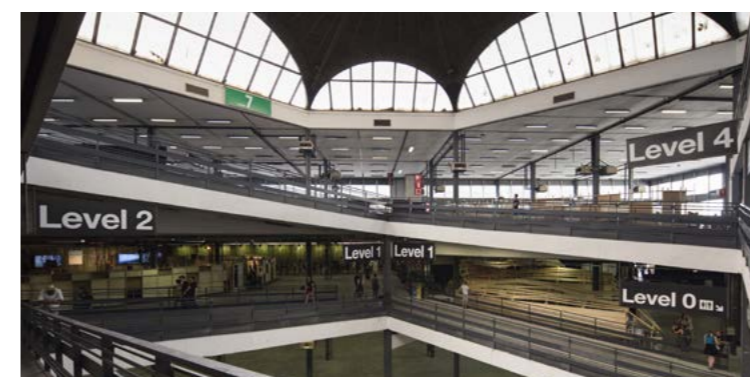

WC



For more info on catering outlets:
www.gastrofira.com

HALL 7

Gross Surface 6,330 m²
 Ground Resistance 3,000 kg/m²

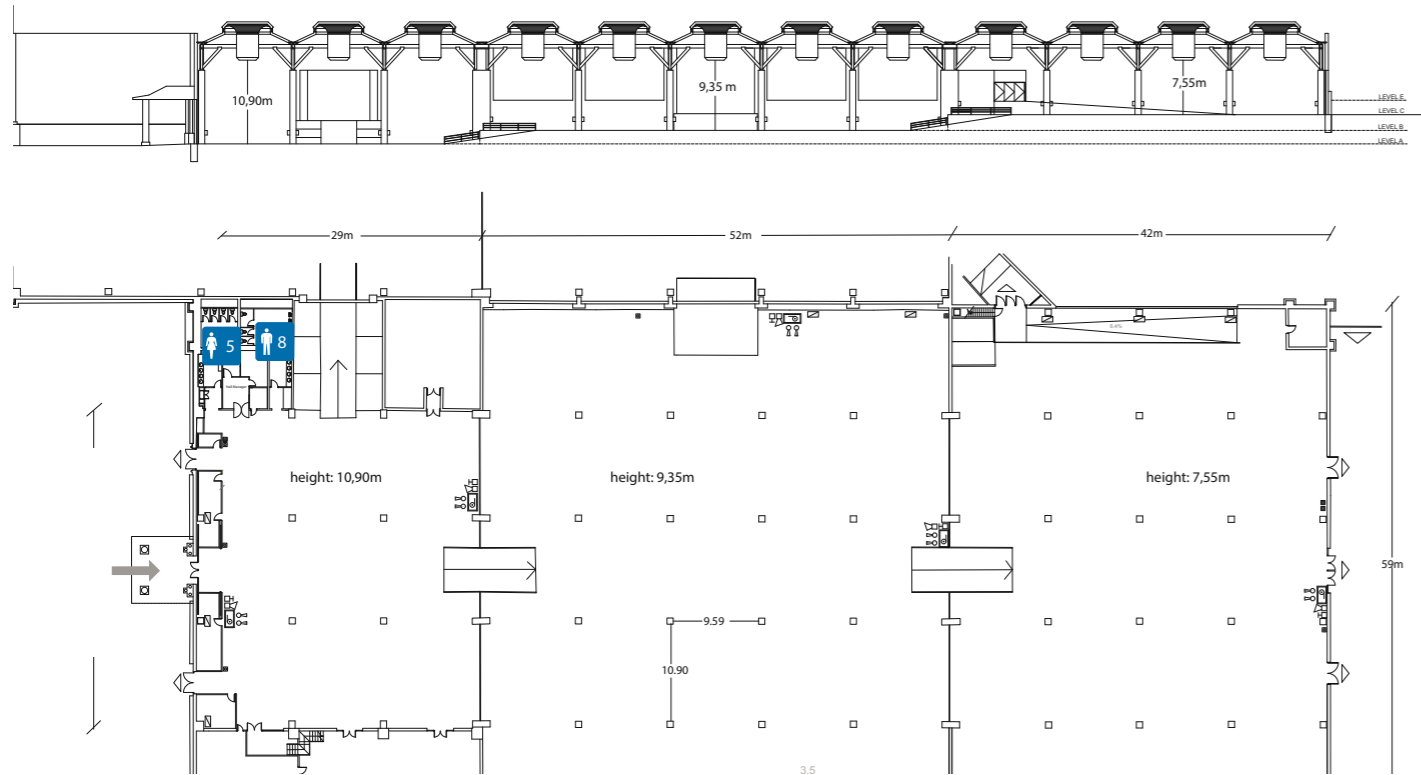
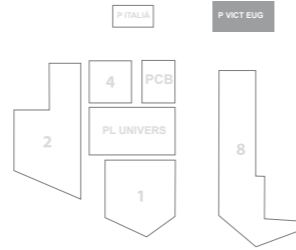

HALL 8

Gross Surface 19,030 m²
 Ground Resistance 5,000 kg/m²
 Height varies

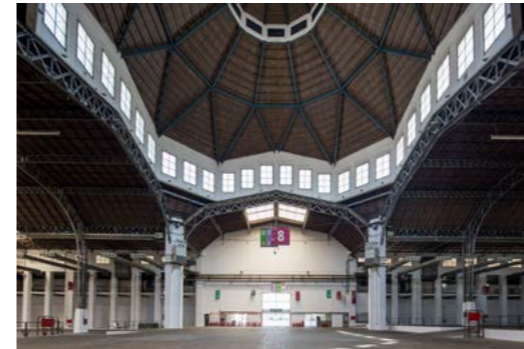
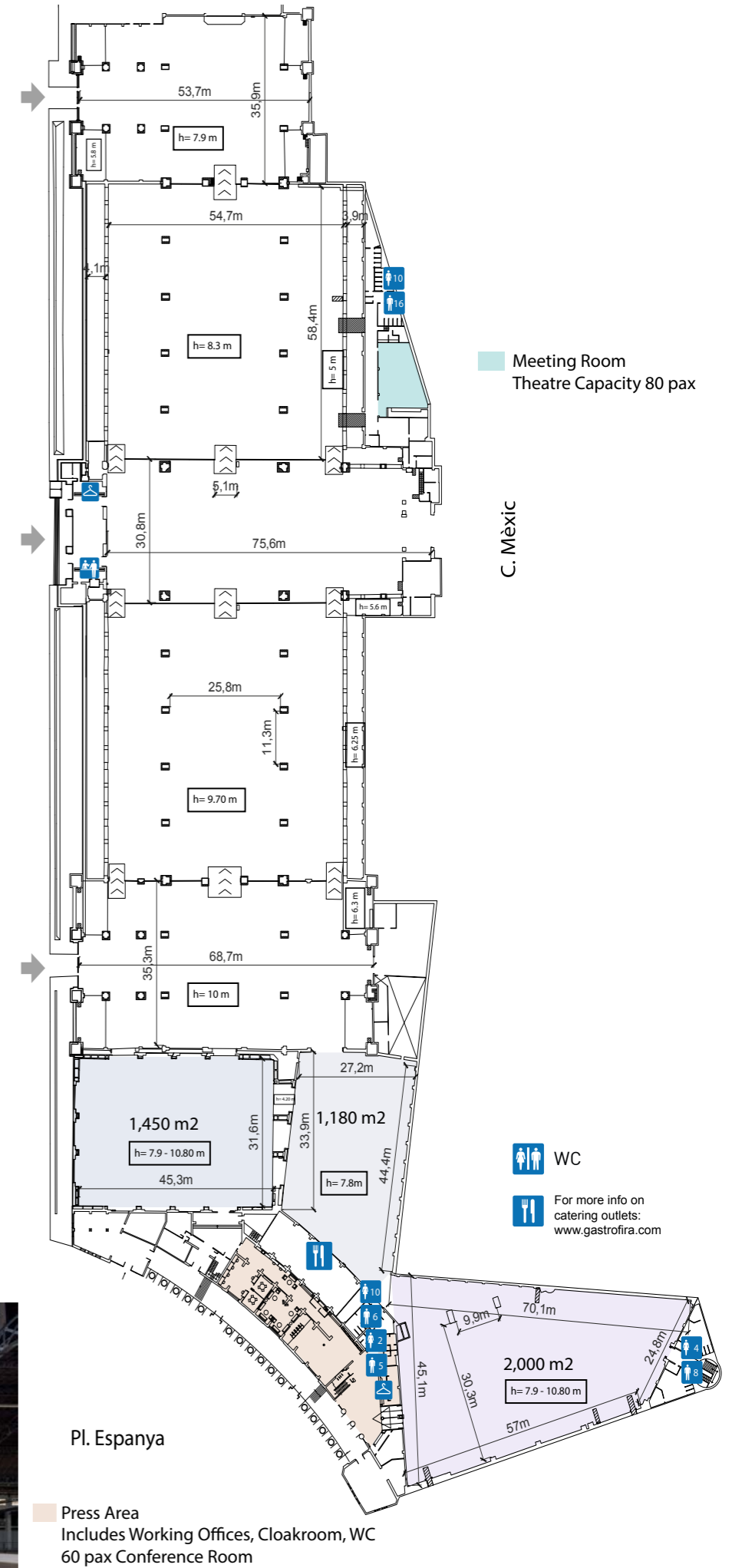

Pl. Espanya

Press Area
 Includes Working Offices, Cloakroom, WC
 60 pax Conference Room

Meeting Room
 Theatre Capacity 80 pax

WC

For more info on catering outlets:
www.gastrofira.com



PALAU DE CONGRESSOS DE BARCELONA

STOP

ANNEX I: MESURES D'ACTUACIÓ EN CAS D'EMERGÈNCIA.

EN ACCEDIR AL PAVELLÓ ON TENIU SITUAT L'ESTAND

Identifiqueu i mostreu al vostre personal les vies d'evacuació, les sortides d'emergència i els mitjans d'extinció d'incendis que teniu a l'entorn de l'estand.

QUÈ FER EN CAS D'EMERGÈNCIA

No perdeu la calma. No propagueu el pànic.

Informe el personal de Fira de Barcelona, al Centre de Control de Montjuïc, trucant al telèfon +34 93 233 41 00 o utilitzant els pulsadors d'emergència.

No obstruïu les sortides d'emergència.

COM EVACUAR L'ÀREA

En sentir l'ordre d'evacuació, transmeteu-la a tot el personal que tingueu a càrrec i als visitants que en aquell moment estiguin al seu estand i executeu-la immediatament.

Aneu sense córrer per les vies d'evacuació cap a les portes d'emergència.

Seguiu les instruccions donades per megafonia i pel personal d'emergència (uniformat).

No utilitzeu els ascensors.

Quedeu-vos a la zona de reunió assenyalada pel personal de seguretat i espereu instruccions; si observeu que falta alguna persona, comuniquem-ho als equips d'emergència.

NECESSITEM LA VOSTRA COL·LABORACIÓ

Informe immediatament el servei de seguretat (directament als vigilants uniformats o trucant al telèfon + 34 93 233 41 00) de qualsevol objecte, situació o detall que, a parer vostre, pugui tenir importància.

ANNEX II: PREVENCIÓ DE RISCOS LABORALS. RISCOS I MESURES PREVENTIVES

Els clients i decoradors han de disposar d'un informe de seguretat amb la descripció dels treballs que han de dur a terme, de l'avaluació dels riscos i les mesures preventives de l'activitat i amb la llista nominal dels treballadors que hi participen; a més han d'acreditar que han rebut:

- Informació sobre riscos i mesures preventives comunicades per Fira de Barcelona.
- Formació específica en prevenció de riscos laborals.

Així mateix, han de disposar d'acreditació d'aptitud dels treballadors des del punt de vista de vigilància de la salut i han de proporcionar als treballadors els equips de protecció individual d'ús obligatori durant els treballs de muntatge i desmuntatge.

En qualsevol cas, el material que utilitzin ha de ser d'acord amb la legislació vigent en matèria de prevenció de riscos laborals i de la normativa del Ministeri d'Indústria vigent en cada moment.

Els clients i les empreses contractades per aquells que intervinguin en el muntatge i desmuntatge d'estands, han de comunicar immediatament a Fira de Barcelona qualsevol accident o incident que es produeixi durant els treballs.

Informació sobre riscos i mesures preventives en muntatges i desmuntatges

Riscos:

Caiguda de persones de diferent nivell, en utilitzar escales i bastides.

Caiguda en el mateix nivell, per objectes en zones de pas.

Caiguda d'objectes per desplom, derivats de la instal·lació d'estands, càrregues suspeses, etc.

Cops contra objectes immòbils.

Trepitjades sobre objectes per taules, fustes, claus, etc. derivats del muntatge i desmuntatge.

Projecció de partícules o fragments o derivats del treball de muntatge i desmuntatge.

Talls o cops amb objectes o eines.

Contactes elèctrics, derivats de treballs amb eines elèctriques i de la instal·lació d'il·luminació

Incendis i explosió.

Exposició a soroll per l'ús d'eines manuals i maquinària.

Atropellaments i cops per vehicles en circulació, a tot el recinte.

Mesures preventives

Els operaris que treballin en altitud han d'estar proveïts de material de prevenció suficient per eliminar el risc de caigudes (cinturons de seguretat, escales, bastides, etc.)

Les escales han de tenir graons antilliscants, un element antiobertura i estar en bon estat.

Cal fer un ús correcte de les escales manuals.

Les bastides han de disposar de marcatge CE i han d'estar muntades correctament (amb plataformes d'almenys 60 cm d'amplada i baranes a 90 cm d'alçària amb barra intermèdia i sòcol).

Les dependències i llocs de treball han d'estar sempre en bon estat de neteja i higiene i lliures de residus.

Els mitjans d'extinció contra incendis i les sortides d'evacuació han d'estar sempre visibles i lliures d'obstacles.

Tots els productes químics han d'estar etiquetats de forma visible, de manera que s'asseguri la identificació de la substància (pintures, dissolvents, olis, desgreixants, etc.).

No es permet introduir productes inflamables.

Cal un permís especial de treball per fer soldadures. No es poden fer servir equips de soldadura sense l'autorització prèvia de Fira.

En els treballs de soldadura elèctrica, tot l'equip que s'utilitzi ha d'estar en condicions segures d'ús: proteccions del grup, aïllament de cables sense fissures i connexions correctes.

Tots els equips d'elevació de càrregues, grues, carretons elevadors, etc., han de disposar de tots els elements de seguretat corresponents i adequar-se a la normativa vigent.

Aquests equips de treball només els poden operar personal autoritzat, qualificat i responsable de la seva actuació.

No es poden passar càrregues suspeses per sobre de persones.

La velocitat de circulació pel recinte de Fira de Barcelona és d'un màxim de 10 km/h.

En treballs amb equips elèctrics, les proteccions, els endolls, els cables, els fusibles, la presa de terra, etc., han d'estar en bones condicions.

Només poden fer treballs elèctrics les persones qualificades per fer-ho. Està prohibit manipular la instal·lació elèctrica.

Els discos i els elements per tallar de serres i equips de fusteria han d'estar protegits.

És obligatori utilitzar calçat de seguretat, guants contra agressions mecàniques i ulleres de protecció.

En els treballs que ho requereixin (risc de caiguda d'objectes, càrregues elevades, treballs en estands de doble pis, cops amb objectes suspesos, etc.) és obligatori fer servir el casc de seguretat.

Cal utilitzar armilles reflectores quan hi hagi circulació de vehicles i en treballs a l'exterior.

Informació sobre riscos i mesures preventives durant la celebració

Riscos

Caiguda de persones des de diferent nivell. Caigudes des d'escales o estands de doble pis. Caigudes per utilitzar mobiliari inadequat o no utilitzar escales portàtils.

Caiguda de persones en el mateix nivell. Ensopegades amb tarimes dels estands. Entrebancs per falta d'ordre i neteja. Relliscades per superfícies reliscoses.

Caiguda d'objectes per manipulació. Manipulació manual de material d'oficina, arxivadors, fullets publicitaris, etc.

Cops o talls contra objectes immòbils. Cops contra llums i mobles. Cops contra material d'exposició.

Cops o talls amb objectes o eines. Talls amb estris d'oficina: tisores, cúters, etc.

Sobreesforços. Manipulació i transport de material d'exposició. Manipulació de paquets de fullets informatius.

Contactes tèrmics. Cremades amb focus, llums halògenes.

Contactes elèctrics. Equips amb endolls o cablejat en mal estat. Quadres elèctrics oberts. Situacions de conflicte generades per l'entorn laboral o ocupacional.

Riscos causats per deficiències ergonòmiques o posturals. Mobiliari inadequat. Malalties musculoesquelètiques per utilitzar ordinadors portàtils.

Riscos derivats del material o de la maquinària en exposició.

Mesures preventives

Assegurar que les escales fixes disposen de baranes o passamans.

Disposar d'escales manuals i comprovar que estan en bon estat abans d'utilitzar-les.

Senyalitzar els desnivells.

Extremar l'ordre i la neteja.

Senyalitzar les zones molles després de netejar-les.

Utilitzar calçat subjecte al peu.

Rebre formació i informació en manipulació manual de càrregues.

Senyalitzar les zones de pas en cas d'obstaculitzar-les.

Mantenir l'ordre i la neteja.

Obtenir formació i informació en la utilització correcta d'estrís d'oficina.

Rebre formació i informació en manipulació manual de càrregues.

Protegir les zones de contacte.

No utilitzar equips en mal estat; retirar-los.

Mantenir els quadres elèctrics tancats. No manipular-los.

Donar instruccions d'actuació als treballadors.

Disposar de mobiliari ergonòmic.

Obtenir formació i informació en postures ergonòmiques.

El client ha de disposar de les mesures de prevenció necessàries per evitar riscos derivats del material o de la maquinària que tingui exposat a l'estand.

ANNEX III: DOCUMENT DE COMPROMÍS DE COMPLIMENT DE LA LEGISLACIÓ VIGENT PEL QUE FA A LA HIGIENE ALIMENTÀRIA (REGLAMENT 852/2004)

EMPRESA i CONTACTE UBICACIÓ
 Empresa: _____ Recinte: Montjuïc: _____ Gran Via: _____
 Contacte: _____ Pavelló/Zona/Nºstand: _____
 Tel.: _____
 E-mail: _____

Indiqueu tot el que sigui procedent

VENDA: _____ OBSEQUI: _____
 REFERÈNCIES FORMAT PVP

La mateixa empresa:
 Indicar l'empresa, l'origen dels productes i el número de registre general sanitari (si se'n disposa):

Una altra empresa (catering, empresa alimentària)*

*Indiqueu el nom de l'empresa: _____

Número de registre general sanitari (en cas de caterings): _____

Persona de contacte: _____ Tel.: _____

Els productes els serveixen:

Compromís de compliment de la legislació:

Jo, _____, amb el DNI/NIE/passaport _____, representant de l'empresa esmentada a l'inici, dono fe que les dades aportades són correctes, i em comprometo que l'empresa a la qual represento complirà amb tota la normativa vigent pel que fa seguretat alimentària (RD 3484/2000, reglament 852/2004) per a tots els serveis i activitats oferts dins de Fira de Barcelona.

Data:
 Signatura:

Segell de l'empresa:

ANNEX IV: DECLARACIÓ RESPONSABLE DEL/ DE LA TÈCNIC/A COMPETENT

A. Dades del/ de la tècnic/a

Nom i cognoms _____ NIF/CIF _____
 Tipus via _____ Nom via _____
 Número _____ Esc _____ Pis _____ Porta _____
 Municipi _____ Codi Postal _____
 Telèfon _____ Email _____ Web _____

Titulació _____ Especialitat _____
 Col.legi Professional _____ Núm Col.legiat _____

B. Declaració del/ de la tècnic/a

Declaro sota la meva responsabilitat que:

1. Tinc la titulació indicada a l'apartat A
2. D'acord amb les atribucions professionals d'aquesta titulació tinc competència per a la redacció i signatura del projecte ubicat a
 Recinte _____
 Pavelló _____
 Stand _____
3. No estic inhabilitat, ni administrativament ni judicialment, per a la redacció i signatura de l'esmentat projecte.
4. He tingut en compte la normativa vigent d'aplicació (en general i del recinte) en el projecte indicat.
5. Disposo d'una pòlissa de responsabilitat civil adient per a la realització d'aquest projecte i la seva certificació.
6. Adjunto certificat de vigència de la citada pòlissa de responsabilitat civil amb una cobertura mínima d'un import de 600.000 €.

C. Signatura del/ de la tècnic/a

I, per què així consti, signo aquesta declaració responsable

A _____, el _____ de _____ de 20_____.

Projectista

El/ la tècnic/a

Director/a de l'execució del projecte

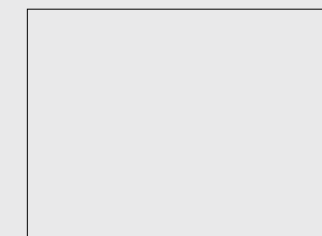



Informació institucional
www.firabarcelona.com

Plànols i fotos
questevents.firabarcelona.com/enclosure/montjuic/

Avda Reina Maria Cristina s/n 08004
Barcelona

