



Soffi. La purezza della luce e del vetro soffiato da abili maestri veneziani. Il design minimale di GamFratesi ferma l'istante esatto in cui la soffiatura dà forma al vetro. Globi delicati e irregolari sembrano fuoriuscire da un sottile bracciale di cuoio, sospesi nello spazio per la forza di gravità. Il progetto prende ispirazione da un'arte manuale antica e si traduce in linguaggio essenziale e contemporaneo.

CARATTERISTICHE TECNICHE

Modelli.

- Lampade Singole (Misure S, M, L)
- Composizioni Lineari (Misure S, M)
- Composizioni A Grappolo (6 diverse composizioni composte da 3 o 5 lampade di misure uguali o diverse)
- Composizione Chandelier (9 lampade misura M)
- Composizione Chandelier M18 (18 lampade misura M)

Dimensioni corpo illuminante. Sono disponibili in 3 misure:

- S (h 30 cm ø 18 cm)
- M (h 40 cm ø 22 cm)
- L (h 58 cm ø 33 cm)

Corpi illuminanti. Sono composti da un bulbo interno in vetro soffiato nella finitura bianco latte acidato e da una parte esterna in vetro soffiato.

Composizione Chandelier M9. Composta da 9 corpi illuminanti appesi mediante morsetti a due anelli concentrici posti ad altezze differenti e personalizzabili. All'anello con diametro maggiore sono appese 6 lampade, a quello con diametro inferiore 3.

Composizione Chandelier M18. Composta da 18 corpi illuminanti appesi mediante morsetti a tre anelli concentrici posti ad altezze differenti e personalizzabili. All'anello con diametro maggiore sono appese 9 lampade, 6 a quello intermedio lampade e 3 a quello con diametro inferiore.

Finitura vetro soffiato esterno.

- bianco
- fumè

L'effetto della soffiatura del vetro è una sfumatura del colore che da pieno nella parte superiore diviene trasparente nella parte inferiore.

Bracciale in cuoio. La parte superiore del corpo illuminante è impreziosita da un bracciale (cinturino) in cuoio Saddle Extra realizzato con cuciture a contrasto e bordo a taglio netto. Un passante in cuoio con logo Poltrona Frau nasconde la linea di giunzione del cinturino e consente l'apertura per la manutenzione della lampada.

Colori disponibili:

- Cammello
- Talpa

Anelli metallici (nella composizione Chandelier). Sono rivestiti in cuoio nei colori:

- Cammello

Soffi. The purity of light and glass blown by Venice's master craftsmen. The minimalistic design of GamFratesi captures the exact moment when the blowing technique gives the glass its shape. Delicate and irregular globes seem to float out of a slender leather arm suspended in the air by the force of gravity. The project is inspired by an ancient art translated into a simple yet contemporary language.

TECHNICAL FEATURES

Items.

- Single Lamps (Sizes S, M, L)
- Linear Compositions (Sizes S, M)
- Cluster Compositions (6 different compositions consisting of 3 or 5 lamps of the same or different sizes)
- Chandelier Composition (9 Medium-size lights)
- Chandelier Composition M18 (18 Medium-size lights)

Dimensions of the lighting fixture. They are available in 3 sizes:

- S (h 30 cm ø 18 cm)
- M (h 40 cm ø 22 cm)
- L (h 58 cm ø 33 cm)

Lighting fixtures. They consist of a blown glass internal bulb in a milk white etched finish and an external part in blown glass.

Chandelier Composition M9. Consists of 9 light fittings hung from two concentric rings at different heights and customisable. Six lights hang from the ring with larger diameter and three from the smaller-diameter ring.

Chandelier Composition M18. Consists of 18 light fittings hung from two concentric rings at different heights and customisable. Nine lights hang from the ring with larger diameter, six from that in the middle and three from the smaller-diameter ring.

External blown glass finish.

- white
- smoked

The glass blowing creates a shade of colour ranging from solid in the upper part to transparent at the bottom.

Leather bracelet. The upper part of the lighting fixture is embellished with a Saddle Extra leather bracelet (strap) made with contrasting stitching and a clean-cut edge. A leather loop with the Poltrona Frau logo conceals the strap's seam and allows the opening of the lamp for maintenance.

Available colours:

- Cammello
- Talpa

Metal rings (only for Chandelier composition). Covered in saddle leather in the colours:

- Camel

- Talpa

I corpi illuminanti di una stessa composizione hanno la stessa finitura del vetro e del cinturino.

Parti metalliche. Ottone naturale.

Rosone lineare e rosone singolo (per fissaggio a soffitto). In acciaio verniciato bianco con cavo trasparente di lunghezza regolabile fino a un'estensione massima di 2,5 m (lampada compresa). Disponibile in 3 versioni/certificazioni:

- CE
- UL
- CCC

N.B. La dimensioni del rosone è diversa in base alle versione scelta (lampada singola o composizione lineare).

Rosone per composizione a grappolo. In acciaio inox lucido, versione unica.

Rosone per composizione Chandelier. In acciaio inox lucido diametro 45 cm h 3 cm. Tutti i cavi elettrici sono trasparenti e hanno lunghezza regolabile fino a un'estensione massima di 2,3 m (lampade comprese).

Cablaggio.

Lampada S: 1 × G9 max 33W

Lampada M: 2 × G9 max 20W

Lampada L: 4 × G9 max 20W

(riferimento per lampade alogene)

Per una resa ottimale si consiglia di utilizzare lampade LED G9 10W 2700/3000 °K del diametro massimo 20mm e h massima 60mm.

I vetri delle lampade Soffi sono pezzi unici ottenuti per soffiatura dai Mastri vetrai di Venezia con l'utilizzo di vetri colorati in pasta. Eventuali differenze di colore e piccole bolle d'aria sono dovute alla lavorazione artistica del vetro e quindi devono essere considerati elementi di pregio che rendono ogni vetro unico e irripetibile.

- Taupe

Lighting fixtures of the same composition have the same finish as the glass and the strap.

Metal parts. Natural brass.

Linear rose and single rose (for fixing to ceiling). In white painted steel with transparent cable, adjustable in length up to a maximum extension of 2.5 m (including the lamp). Available in 3 versions/certifications:

- CE
- UL
- CCC

N.B. The size of the rose differs depending on the chosen version (single lamp or linear composition).

Rose for cluster composition. In polished stainless steel, just one version.

Rose for Chandelier composition. Polished stainless-steel diameter 45 cm h 3 cm. All electric cables are transparent and adjustable in length up to a maximum of 2.3 m (lamps included).

Wiring.

Lamp S: 1 × G9 max 33W

Lamp M: 2 × G9 max 20W

Lamp L: 4 × G9 max 20W

(reference for halogen lamps)

For an optimum performance it is advisable to use LED lamps G9 10W 2700/3000 °K of a maximum diameter 20mm and maximum h 60mm.

The Soffi lamps use single pieces of glass blown by Venetian master glassmakers using coloured glass paste. Any differences in colour and small air bubbles are due to the artistic processing of the glass and to be considered precious elements that make each piece of glass unique and unrepeatable.

LEGENDA / LEGENDA

Nei disegni è rappresentato l'ordine di lettura delle lampade nelle composizioni lineari e a grappolo.

The drawings show the reading order of the lamps in linear and cluster compositions.

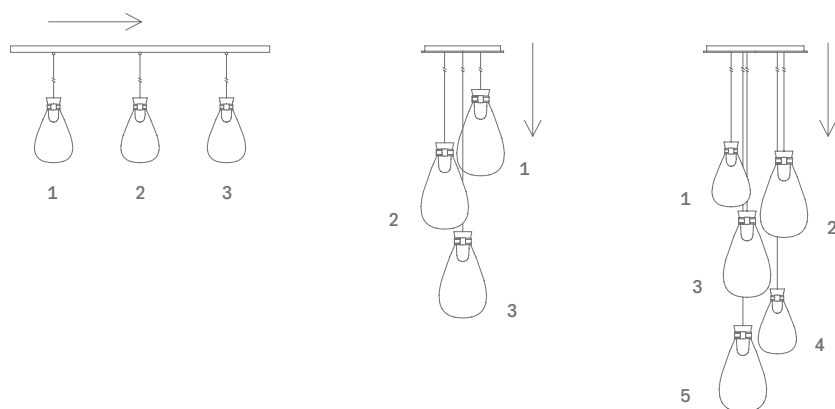

LAMPADE SINGOLE / SINGLE LAMPS

5639501

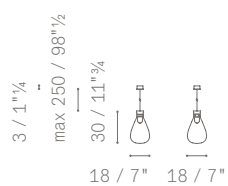

5639502

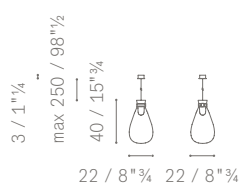

5639503

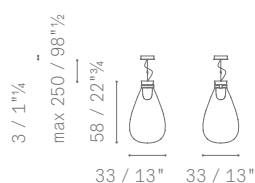

COMPOSIZIONI LINEARI / LINEAR COMPOSITIONS

5639530

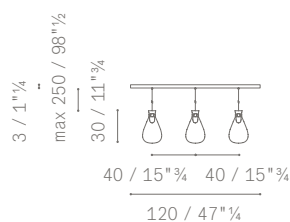

5639531

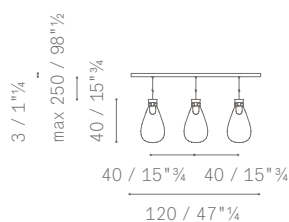

COMPOSIZIONI A GRAPPOLO / CLUSTER COMPOSITIONS

5639540

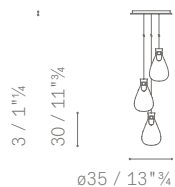

Each cable is adjustable in length up to a maximum extension of 250 cm.

5639541

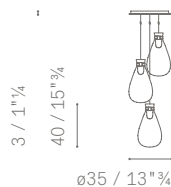

Each cable is adjustable in length up to a maximum extension of 250 cm.

5639542

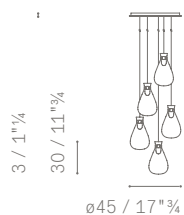

Each cable is adjustable in length up to a maximum extension of 250 cm.

5639543

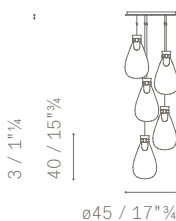

Each cable is adjustable in length up to a maximum extension of 250 cm.

COMPOSIZIONI A GRAPPOLO / CLUSTER COMPOSITIONS

5639544

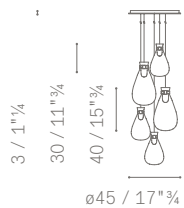

Each cable is adjustable in length
up to a maximum extension of 250 cm.

5639545

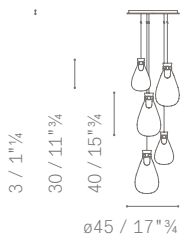

Each cable is adjustable in length
up to a maximum extension of 250 cm.

COMPOSIZIONE CHANDELIER / CHANDELIER COMPOSITION

5639560

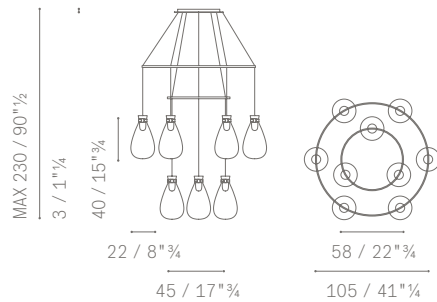

COMPOSIZIONE CHANDELIER / CHANDELIER COMPOSITION

5639562

