

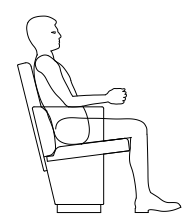

PITAGORA

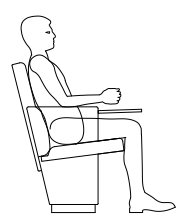
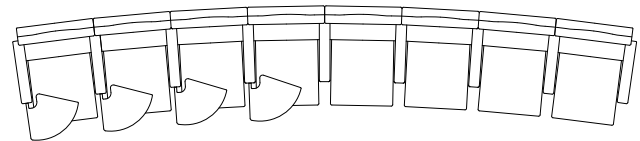
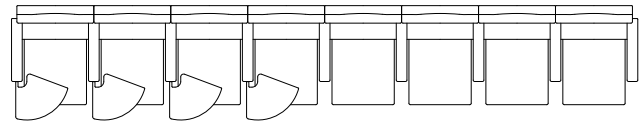
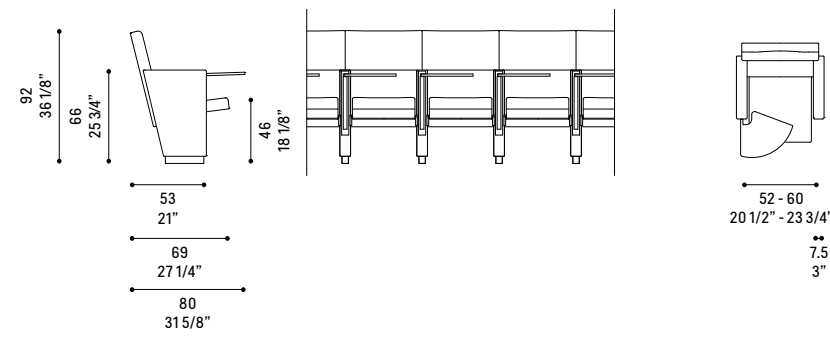
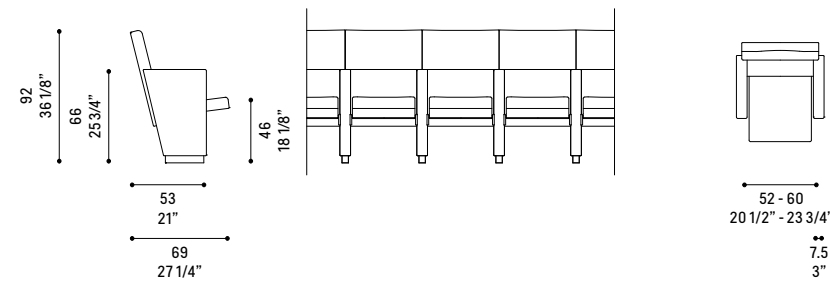

# PITAGORA

Design: Lella & Massimo Vignelli



© Poltrona Frau 2018. Company with quality System certified according to ISO 9001, ISO 14001 and OHSAS 18001. Poltrona Frau reserves the right to modify the product and the components in this brochure, without any prior notice. Materials certified according to EU and US regulations.

Poltrona Frau S.p.A. Via Sandro Pertini 22 I-62029 Tolentino (MC) Italy T +39 0733 9091 F +39 0733 971600 www.pfgroupcontract.com www.poltronafraucontract.com



CONTRACTDIVISION

Dubai Opera House, Dubai, UAE



Vodafone Theatre, Milan, Italy

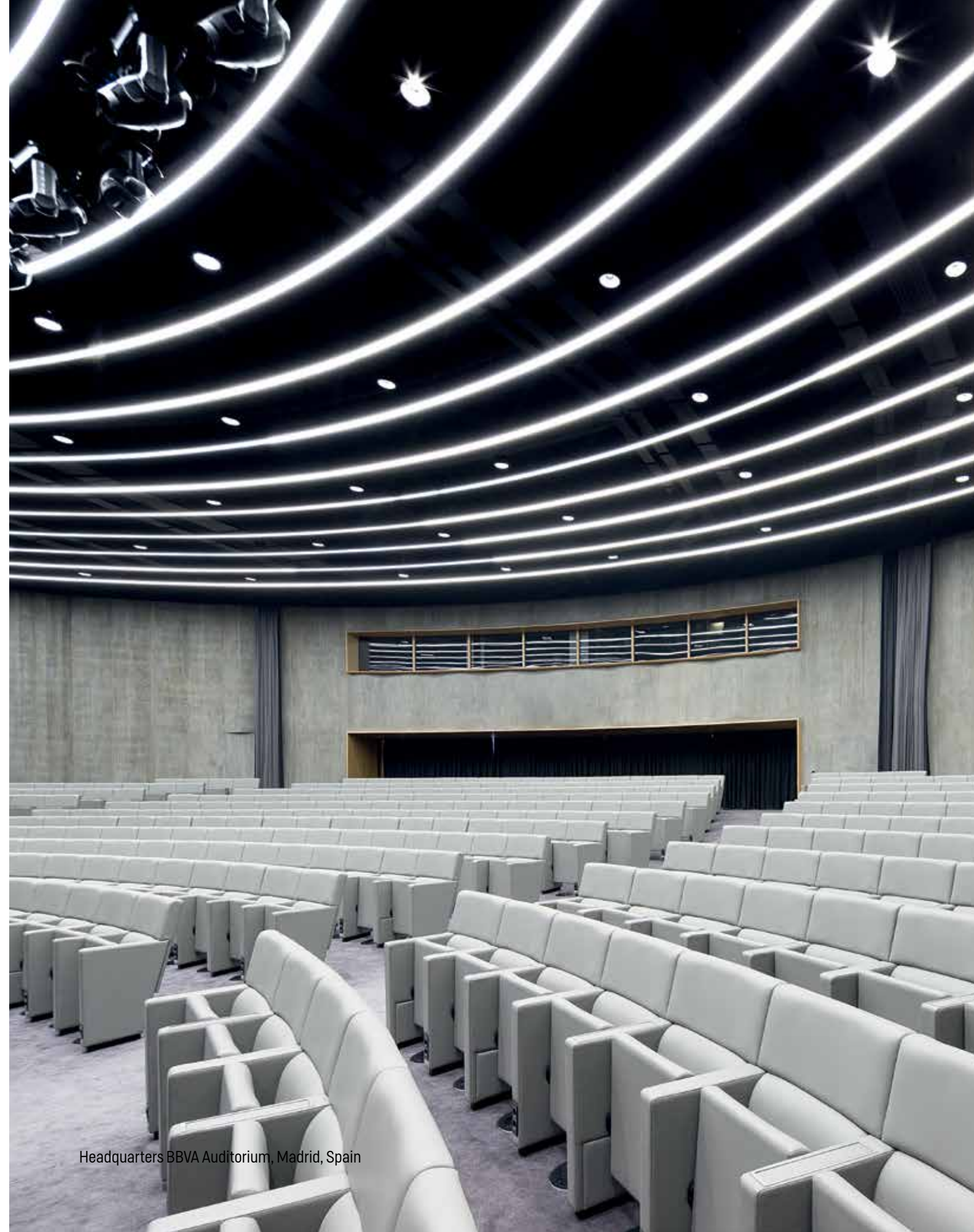

Headquarters BBVA Auditorium, Madrid, Spain

#### PITAGORA

PITAGORA is characterised by a rigorous approach to form. The backs also feature ergonomic lower back support.

#### SPECIFICATIONS

Wooden structure. Non-deformable fireproof polyurethane padding. Springing with elastic strips. Seating may be reclined by gravity mechanism (includes noise-dampening nylon joints). Pelle Frau® Leather Color System, fabric or velvet covering applied by traditional upholstery system; entirely handcrafted. Available with wooden surfacing of back and under seat, and with foldaway writing top. Customised structural and colour scheme solutions available. Row installation by means of metal plates painted with antiscratch and shock-resistant epoxy-powders.

#### PITAGORA

PITAGORA si distingue per il rigore delle forme e per lo schienale dotato di supporto lombare, che conferisce alla seduta una postura ergonomica.

#### SPECIFICHE

Struttura in legno. Imbottitura in poliuretano ignifugo indeformabile. Molleggio ottenuto con cinghie elastiche. Sedile ribaltabile per gravità su snodi in nylon anti-rumore. Rivestimento in Pelle Frau® del Color System, tessuto o velluto, realizzato interamente a mano con sistema tradizionale di tappezzeria. A richiesta, può essere dotata di retroschienale e sottosedile in legno e di piano di scrittura a scomparsa, o essere realizzata con personalizzazioni strutturali e cromatiche. Fissaggio in serie tramite zoccoli metallici verniciati con polveri epossidiche antigraffio e anti-urto.

#### PITAGORA

Ce système se caractérise par la rigueur de ses formes et par le dossier doté d'un support lombaire qui confère à l'assise une posture ergonomique.

#### SPÉCIFICATIONS

Structure en bois. Rembourrage en polyuréthane ignifugé indéformable. Suspension par sangles élastiques. Assise pivotante par inertie et système de rotules en nylon extrêmement silencieux. Revêtement en cuir Pelle Frau® du Color System, tissu ou velours, réalisé entièrement à la main avec le système traditionnel de tapisserie. Sur commande, peut être équipé de l'arrière du dossier et du dessous de l'assise en bois et d'une tablette escamotable, ou être personnalisé au niveau de la structure et des coloris. Fixation en série par socles en métal peint époxy anti-rayures et anti-chocs.

#### PITAGORA

Zeichnet sich durch klare Formen und die Rückenlehne mit Lendenstütze aus, die dem Stuhl eine ergonomische Form verleiht.

#### EIGENSCHAFTEN

Gestell aus Holz. Polsterung aus stabilem und feuerfestem Polyurethan. Federung mit elastischen Riemen. Klappsitz mit Gelenken aus geräuschkämpfendem Nylon. Bezug aus Frau®-Leder von Color System, Stoff oder Samt, komplett handgefertigt in traditioneller Polsterung. Auf Anfrage können die Rückenpartie und der Untersitz aus Holz hergestellt und eine versenkbare Schreibplatte hinzugefügt werden. Auch persönlich gestaltete Formen oder Farben sind möglich. Serienbefestigung durch Metallfüße, lackiert mit kratz- und stoßfestem Epoxypulver.

#### PITAGORA

PITAGORA se distingue por el rigor de las formas y por el respaldo dotado de apoyo lumbar, con lo que se logra una postura ergonómica.

#### CARACTERÍSTICAS

Estructura de madera. Relleno de poliuretano ignifugo indeformable. Mullido obtenido con correas elásticas. Asiento abatible por gravedad sobre articulaciones de nailon anti-ruido. Revestimiento de piel Pelle Frau® del Color System, en tejido o terciopelo, realizado íntegramente a mano con el sistema tradicional de tapicería. A petición puede servirse con de retro respaldo y bajo asiento de madera y con tablilla de escritura que desaparece, o fabricarse con personalizaciones estructurales y cromáticas. Fijación en serie a través de zócalos metálicos barnizados con polvos epóxicos anti-arañazos y anti-golpes

#### PITAGORA

体现了优雅与考究的风格，具有极高的舒适性。这款扶手椅靠背的下部采用人类工程学的设计，可对腰部起到很好的支撑作用。

说明：扶手椅的坐垫由实木结构支撑，配有张紧弹力带编织而成的弹垫，填充了不变形阻燃聚氨酯，从而可提供最佳的舒适性与支撑。内部的平衡配重装置由坚固的尼龙套支撑，确保椅座自动翻回且静音。扶手椅可按直线安装，也可沿弧线布置，利用金属底脚固定在地面上，底脚采用环氧粉末喷涂。选项：Pelle Frau系列独有的高品质皮革和精美耐磨面料包覆，也可选择配有折叠式书写板的一款。