

Jobs Meeting Table — Rodolfo Dordoni — 2014

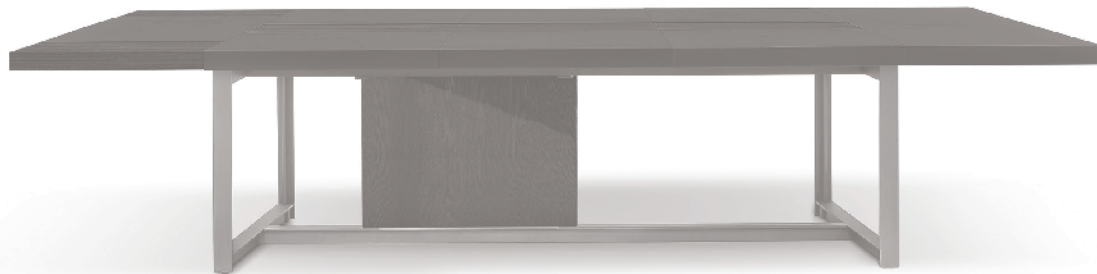

Jobs esprime in sé e nel suo nome l'atto conclusivo di un percorso progettuale innovativo. Il nuovo sistema d'arredo direzionale nasce da un'attenta riflessione sull'evoluzione dei comportamenti in relazione alle nuove tecnologie e da un'accurata selezione dei materiali: pelle, legni lucidi ed opachi e strutture in metallo spazzolato arricchiscono in tono sobrio ed essenziale i differenti volumi e determinano nuove aree di lavoro.

CARATTERISTICHE TECNICHE

Dimensioni.

- 266×150 cm
- 339×150 cm
- 412×150 cm
- 485×150 cm
- 558×150 cm
- 631×150 cm
- 704×150 cm

Struttura portante. In acciaio satinato verniciato piombo con caratteristica sezione a "T". Piedini regolabili in materiale plastico.

Piano. Realizzato con due pannelli in MDF sovrapposti: quello inferiore è verniciato nero testurizzato antigraffio mentre quello superiore è rivestito in pelle. La parte centrale del piano, che consente l'uscita dei cavi elettrici, può essere in pelle o impiallacciata in rovere opaco. Lo spessore del piano, alle due estremità del tavolo, è rifinito con una cornice incassata in MDF impiallacciata in rovere nella finitura opaca.

Rivestimento piano. In Pelle Frau® o nella combinazione che abbina la pelle del piano al legno per la parte centrale.

- Color System Frau® (SC)
- Color System Frau® (SC) / Rovere tabacco opaco (56)
- Color System Frau® (SC) / Rovere piombo opaco (57)

Colonna passacavi. Realizzata con pannellature esterne in MDF impiallacciato in:

- Rovere tabacco lucido (58)
- Rovere piombo lucido (59)

"President area". Se richiesta, è prevista, a scelta, in uno dei due lati corti del tavolo. Il pannello centrale è sempre in pelle mentre i due pannelli laterali sono disponibili in pelle o in rovere opaco.

- Senza "President area"
- Con "President area" in pelle
- Con "President area" in pelle/legno

Versioni.

- Con pannelli centrali
- Hardware con pannelli centrali e passacavi
- Hardware con sportelli centrali e passacavi

Jobs expresses in itself and in its name the final act of an innovative design path. The new managerial system has been created through careful reflection on the evolution of behaviours in relationship to new technologies and through the careful selection of materials. Leather, polished and matt woods and brushed metal structures give a sober and essential feel to the different volumes and determine new working areas.

TECHNICAL FEATURES

Sizes.

- 266×150 cm
- 339×150 cm
- 412×150 cm
- 485×150 cm
- 558×150 cm
- 631×150 cm
- 704×150 cm

Supporting structure. Made from brushed steel with a lead painted finish and a characteristic "T" section. Adjustable plastic feet.

Top. Made from two overlapping MDF panels: the bottom panel has a black texturized scratch-resistant finish while the top is covered in leather. The central part of the table top, which allows the cables to come out, is available in leather or in a matt oak veneer. Pelle Frau® Color System leather. The two short ends of the table top have recessed edging made of MDF in a matt oak veneer.

Top covering. In Pelle Frau® leather or in a combination of leather for the top and wood for the central part of the surface.

- Color System Frau® (SC)
- Color System Frau® (SC) / Tobacco oak with a matt finish (56)
- Color System Frau® (SC) / Lead oak with a matt finish (57)

Cable management column. Made of MDF external panelling veneered in a:

- Tobacco oak with a polished finish (58)
- Lead oak with a polished finish (59)

President area. If provided, it can be placed on one of the two shorter sides of the meeting table, as desired. The central panel is always covered in leather while the two side panels are available either in a matt oak veneer or covered in leather.

- Without President area
- Leather President area
- Leather/Wood President area

Versions.

- With central panels
 - Hardware with central panels and cable management
 - Hardware with central doors and cable management
-

Optional.

- Con colonna passacavi aggiuntiva (solo per dimensioni maggiori di 412 cm)
- Senza accessori

VERSIONI MEETING TABLE

Con pannelli centrali. È dotata di un tunnel passacavi in lamiera di metallo traforata e verniciata di colore nero. Al di sopra del tunnel passacavi si estende una fila di pannelli in MDF che a scelta possono essere impiallacciati in rovere opaco o rivestiti in pelle.

Hardware con pannelli centrali e passacavi. Presenta, in aggiunta alla versione precedente, una serie di borchie in metallo inserite al centro di ciascun pannello centrale che consentono l'uscita dei cavi sul piano e disponibili nella versione:

- Cromata
- Verniciata nera.

Hardware con sportelli centrali e passacavi. È attrezzata, nella parte centrale del piano, al di sopra del tunnel passacavi, con una serie di sportelli impiallacciati in rovere opaco o rivestiti in pelle. Ogni sportello dà accesso a un vano interno dotato di una borchia passacavi in metallo disponibile nella versione:

- Cromata
- Verniciata nera.

Predisposizione passaggio cavi. Fornita e personalizzata in base ai dispositivi di elettrificazione scelti e specificati dal cliente in fase di acquisto. Tali dispositivi devono essere acquistati ed installati dal cliente successivamente alla consegna. Per assicurare una corretta predisposizione in fase produttiva si raccomanda l'invio di un campione.

N.B. I tavoli con dimensioni 485×150 cm, 558×150 cm, 631×150 cm e 704×150 cm, nella configurazione che abbina la pelle al rovere, hanno quotazioni e tempi di consegna che saranno forniti a richiesta. I tempi di consegna saranno superiori ai 60 giorni lavorativi e verranno comunicati e valutati caso per caso.

Nella stessa collezione.

Jobs Bookcase
Jobs Cabinet
Jobs Desk

Accessories.

- With additional cable management column (only for tables longer than 412 cm)
- Without accessories

MEETING TABLE VERSIONS

With central panels. It features a cable management tunnel in black perforated sheet steel. The row of MDF panels above the cable tunnel can either be in a matt oak veneer or covered in leather.

Hardware with central panels and cable management. It features the same tunnel as the version above plus a series of metal grommets, which allows the cables to come out, located in the middle of each central panel and available in a:

- Chrome finishing
- Black stained finishing

Hardware with central doors and cable managements. It features a series of doors in the central part of the tabletop, above the cable passageway, in a matt oak veneer or covered in leather. Each door gives access to an internal compartment equipped with a metal cable grommet available in a:

- Chrome finishing
- Black stained finishing.

Predisposition for the cable management system. It is supplied and personalised based on the electrical devices chosen and specified by the customer at the time the order is placed. These devices must be purchased and installed by the client following delivery. To ensure proper placement during the production process, customers are strongly encouraged to submit a sample.

Note. Delivery times and quotes can be provided on request for tables measuring 485×150 cm, 558 x150 cm, 631 x150 cm and 704 x150 cm in the configuration that combines leather and wood. Delivery times for these articles exceed 60 working days and will be individually evaluated and communicated.

In the same collection.

Jobs Bookcase
Jobs Cabinet
Jobs Desk

I PIANI SONO DISPONIBILI IN 3 VERSIONI: UNA CON PANNELLI CENTRALI E 2 HARDWARE, DIVERSAMENTE CONFIGURABILI PER IL PASSAGGIO CAVI.

TABLES AVAILABLE IN 3 VERSIONS: WITH CENTRAL PANELS AND 2 HARDWARE VERSIONS, THAT CAN BE CONFIGURABLE WITH THE CABLE MANagements.

CON PANNELLI CENTRALI (*) / WITH CENTRAL PANELS (*)

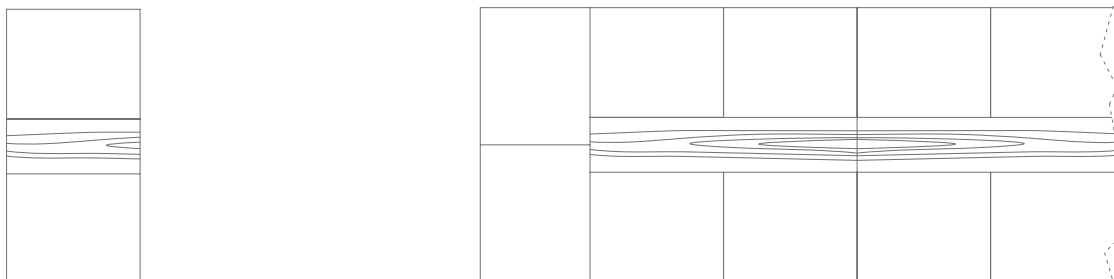

HARDWARE CON PANNELLI CENTRALI FISSI E BORCHIE PASSACAVI /
HARDWARE WITH FIXED CENTRAL PANELS AND CABLE GROMMETS

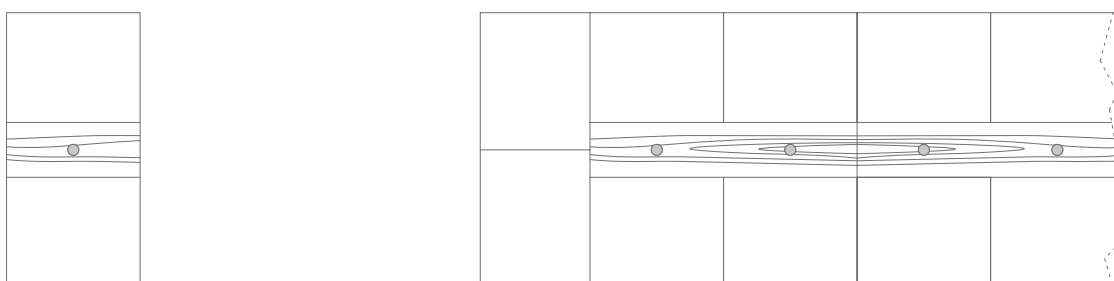

HARDWARE CON SPORTELLI CENTRALI E BORCHIE PASSACAVI / HARDWARE WITH CENTRAL DOORS AND CABLE GROMMETS

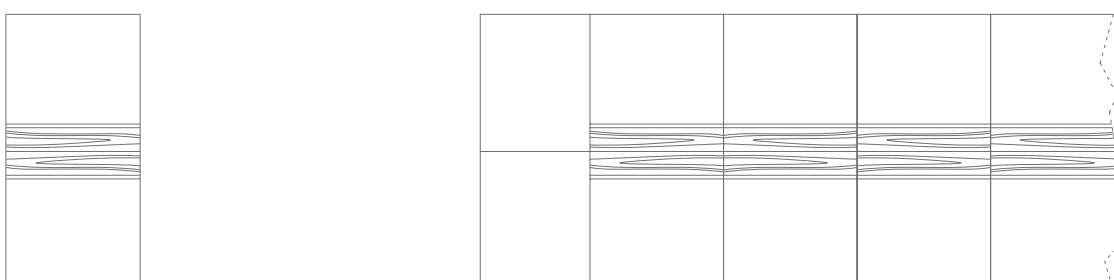

(*) La struttura, le gambe e il telaio del tavolo sono predisposti per il passaggio cavi. Su richiesta, i pannelli centrali del piano possono essere equipaggiati con accessori elettrici forniti dal cliente e approntati da Poltrona Frau.

N.B. Le quotazioni e i tempi di consegna variano a seconda della personalizzazione richiesta e saranno comunicati di volta in volta. Poltrona Frau può approntare i tavoli per accogliere accessori elettrici ma non può fornire il prodotto cablato.

(*) Structure, legs and frame of the table are suited for the cable management. On request, the central panels can be equipped with power sockets supplied by the client and set up by Poltrona Frau.

Please Note. Prices and delivery terms may vary depending on the customization requested that will be communicated individually. Poltrona Frau can set up the tables for the power sockets but can not provide the wired product.

OPTIONAL: PRESIDENT AREA 266×150 - 339×150 - 412×150

È PREVISTA, A SCELTA, IN UNO DEI DUE LATI CORTI DEI MEETING TABLE RETTANGOLARI. IL RIVESTIMENTO IN PELLE FRAU® SC DELLA "PRESIDENT AREA" PUÒ ESSERE PREVISTO DI COLORE DIFFERENTE DAL RIVESTIMENTO DEL PIANO.

AVAILABLE, BY CHOISE, FOR ONE OF THE TWO SHORT SIDE OF THE RECTANGULAR MEETING TABLES. THE UPHOLSTERY IN PELLE FRAU® SC OF THE "PRESIDENT AREA" CAN BE PROVIDED IN A DIFFERENT COLOR INSTEAD OF THE TOP.

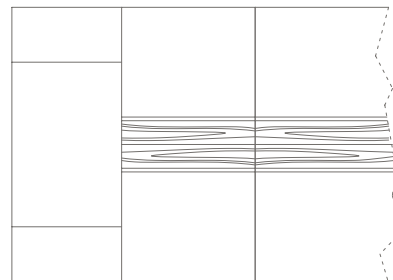
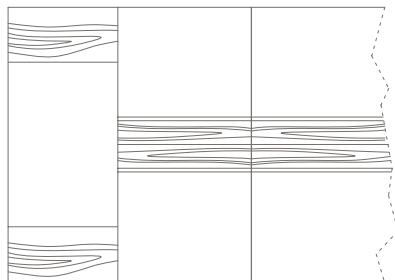
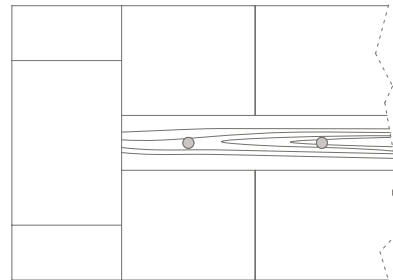
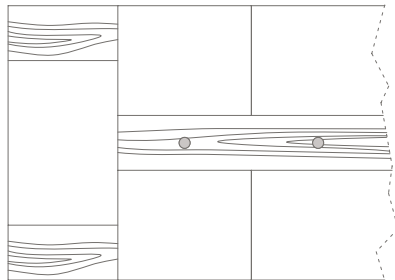
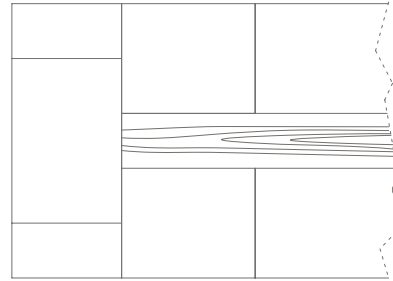
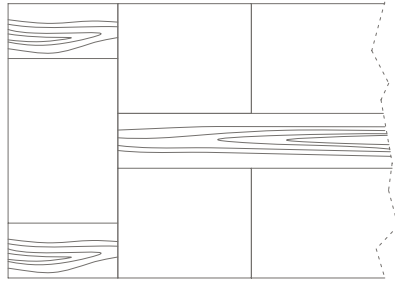

I PIANI SONO DISPONIBILI IN 3 VERSIONI: UNA CON PANNELLI CENTRALI E 2 HARDWARE, DIVERSAMENTE CONFIGURABILI PER IL PASSAGGIO CAVI.

TABLES AVAILABLE IN 3 VERSIONS: WITH CENTRAL PANELS AND 2 HARDWARE VERSIONS, THAT CAN BE CONFIGURABLE WITH THE CABLE MANagements.

CON PANNELLI CENTRALI (*) / WITH CENTRAL PANELS (*)

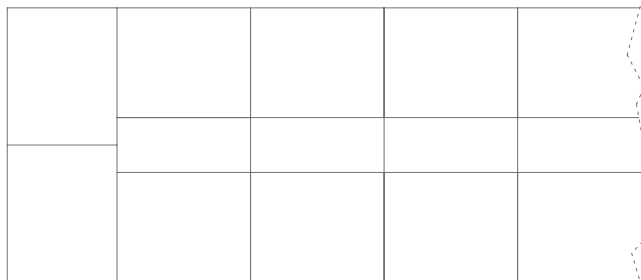

HARDWARE CON PANNELLI CENTRALI FISSI E BORCHIE PASSACAVI /
HARDWARE WITH FIXED CENTRAL PANELS AND CABLE GROMMETS

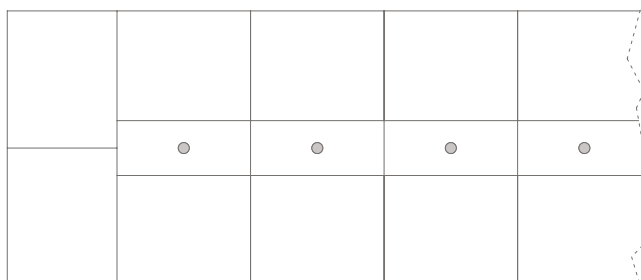
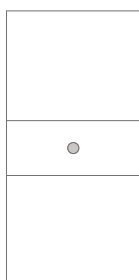

HARDWARE CON SPORTELLI CENTRALI E BORCHIE PASSACAVI / HARDWARE WITH CENTRAL DOORS AND CABLE GROMMETS

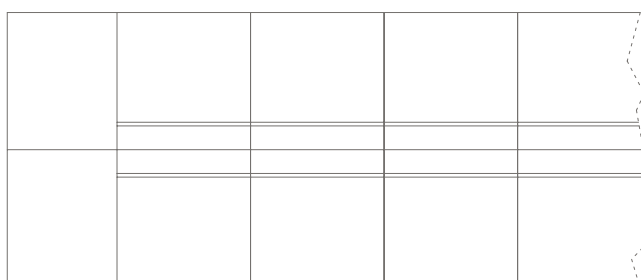

(*) La struttura, le gambe e il telaio del tavolo sono predisposti per il passaggio cavi. Su richiesta, i pannelli centrali del piano possono essere equipaggiati con accessori elettrici forniti dal cliente e approntati da Poltrona Frau.

N.B. Le quotazioni e i tempi di consegna variano a seconda della personalizzazione richiesta e saranno comunicati di volta in volta. Poltrona Frau può approntare i tavoli per accogliere accessori elettrici ma non può fornire il prodotto cablato.

(*) Structure, legs and frame of the table are suited for the cable management. On request, the central panels can be equipped with power sockets supplied by the client and set up by Poltrona Frau.

Please Note. Prices and delivery terms may vary depending on the customization requested that will be communicated individually. Poltrona Frau can set up the tables for the power sockets but can not provide the wired product.

OPTIONAL: PRESIDENT AREA 485×150 - 558×150 - 631×150 - 704×150

È PREVISTA, A SCELTA, IN UNO DEI DUE LATI CORTI DEI MEETING TABLE RETTANGOLARI. IL RIVESTIMENTO IN PELLE FRAU® SC DELLA “PRESIDENT AREA” PUÒ ESSERE PREVISTO DI COLORE DIFFERENTE DAL RIVESTIMENTO DEL PIANO.

AVAILABLE, BY CHOICE, FOR ONE OF THE TWO SHORT SIDE OF THE RECTANGULAR MEETING TABLES. THE UPHOLSTERY IN PELLE FRAU® SC OF THE “PRESIDENT AREA” CAN BE PROVIDED IN A DIFFERENT COLOR INSTEAD OF THE TOP.

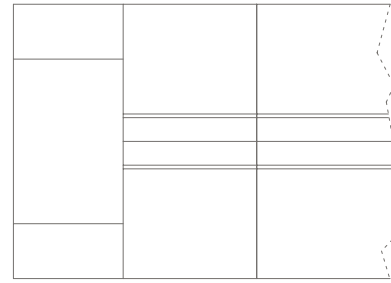
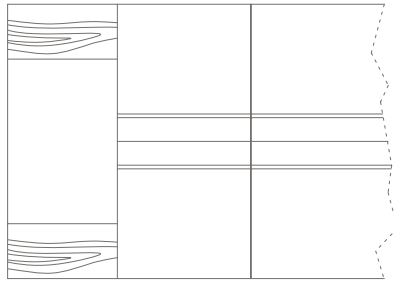
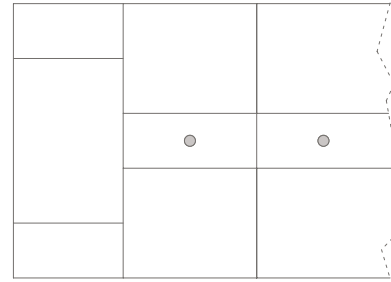
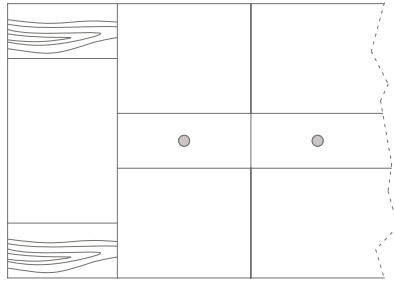
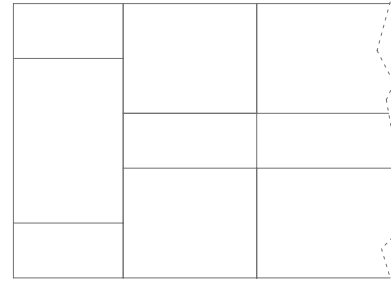
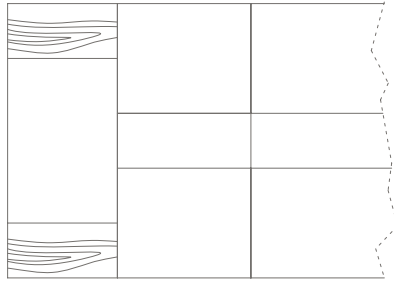

SPECIFICHE TECNICHE / TECHNICAL SPECIFICATIONS

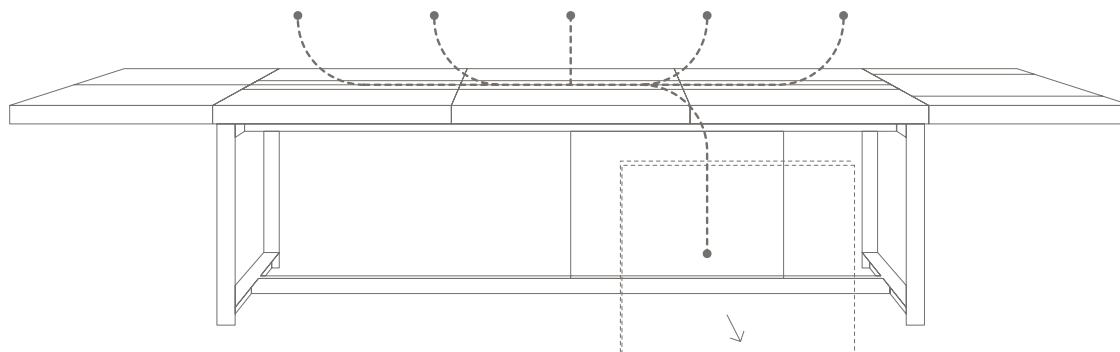
PASSAGGIO CAVI / CABLE MANAGEMENT SYSTEM
JOBS MEETING TABLE

5580621

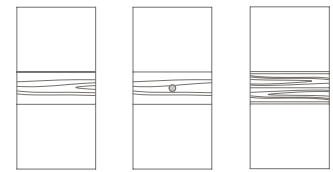
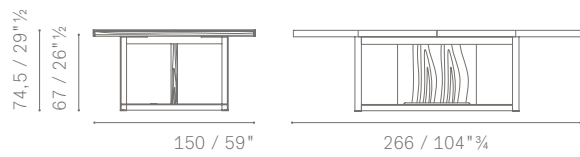

5580622

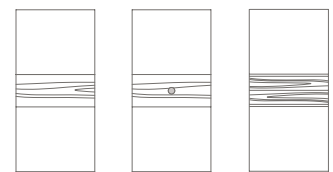
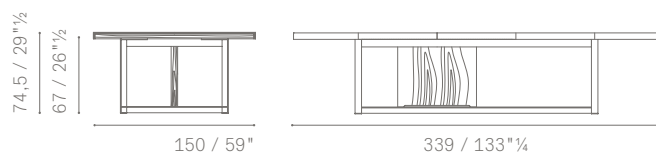

5580623

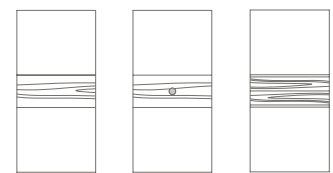
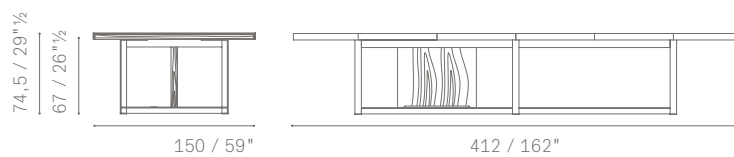

5580624

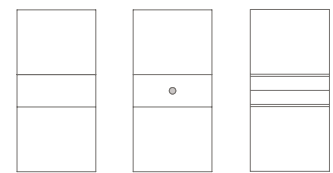
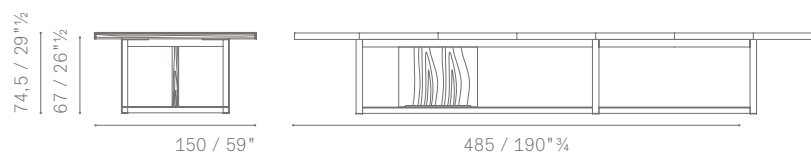

5580625

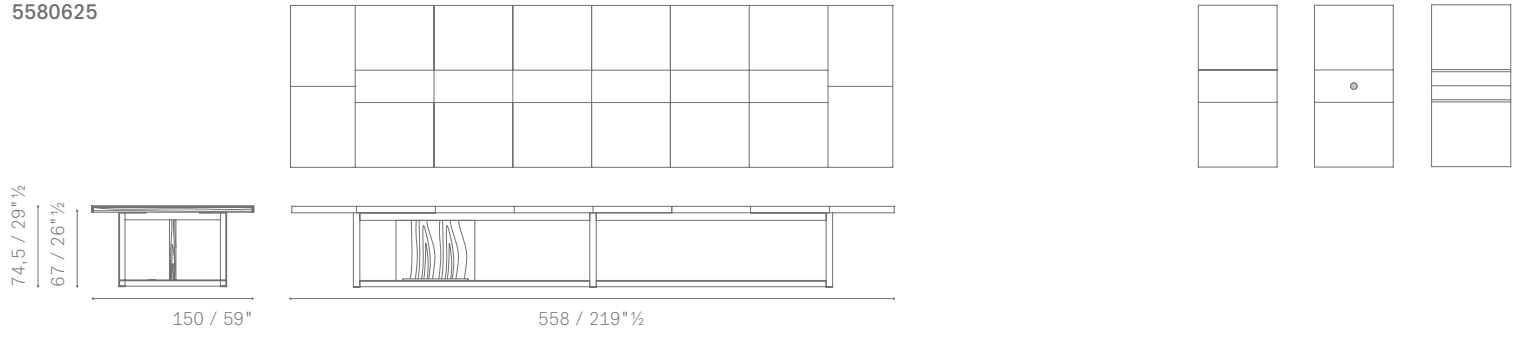

5580626

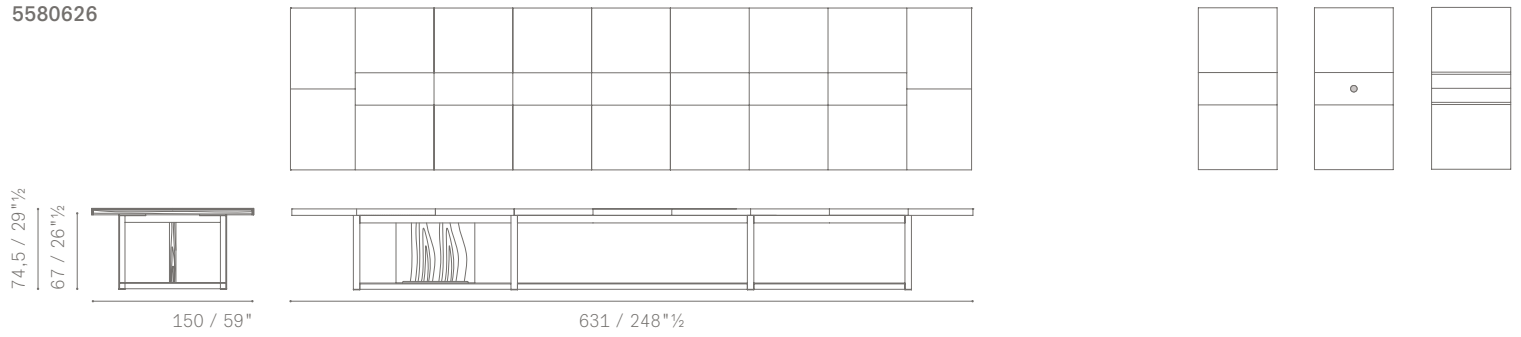

5580627

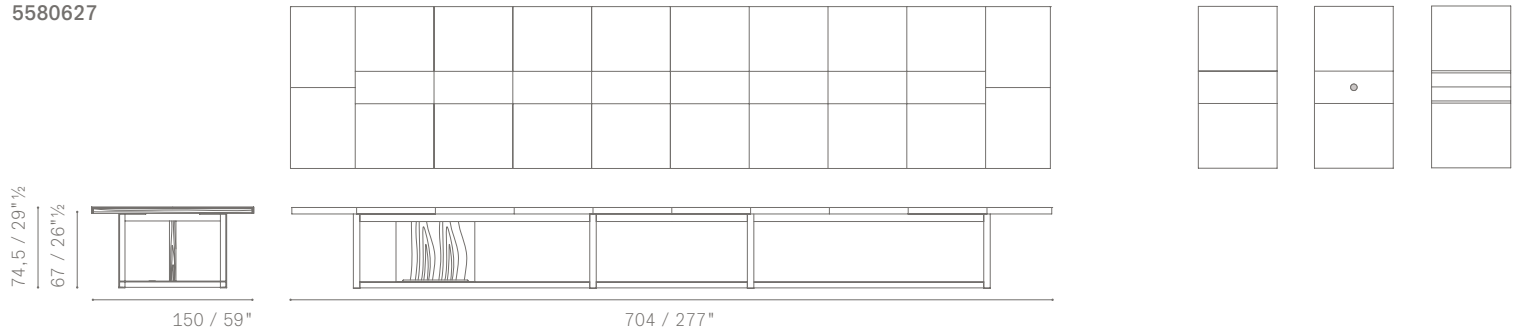

5580642

