



Réunion Nationale **Cluster Abris et AME** **RD Congo**

19 decembre 2024
En ligne (Teams)

Ordre du jour

I. Points principaux

- Aperçu des réalisations du cluster Abris & AME en 2024
- Présentation des chiffres sectoriels dans le HRNP 2025
- Présentation des notes techniques sur les **abris d'urgence** et la **construction locale**
- Mise à jour du GTE

II. Divers

- Identification des besoins en renforcement de capacités auprès des partenaires
- Session de partage d'expérience sur les techniques de reporting et stratégies de levée de fonds



Aperçu des réalisations du cluster Abris & AME en 2024

PERSONNES DANS LE BESOIN



3.8M

PERSONNES CIBLÉES



911k

FINANCEMENTS REQUIS



\$79.9

PERSONNES ATTEINTES



593.2k

65%

FINANCEMENTS REÇUS



\$48M

FTS/OCHA

60%

Nombre de ménages et de personnes atteintes par genre et par tranche d'âge

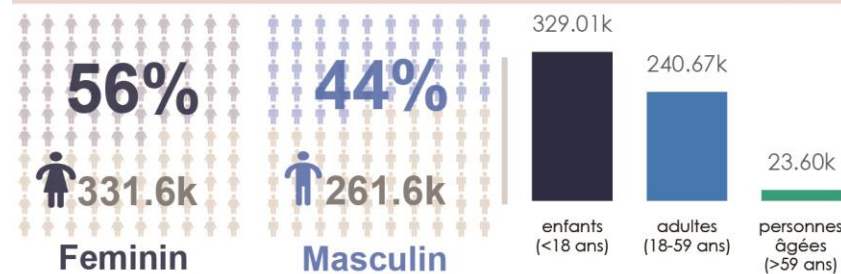

Nombre de ménages et de personnes atteintes par type de localisation

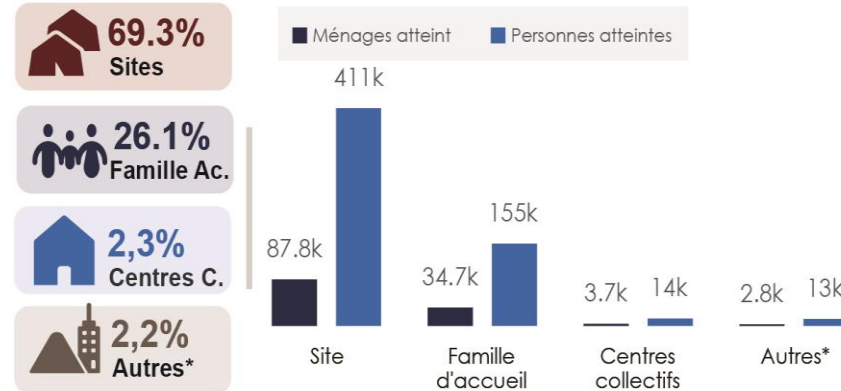

84% des projets intègrent la protection de l'environnement

213 771 (40%) personnes assistées en LTP

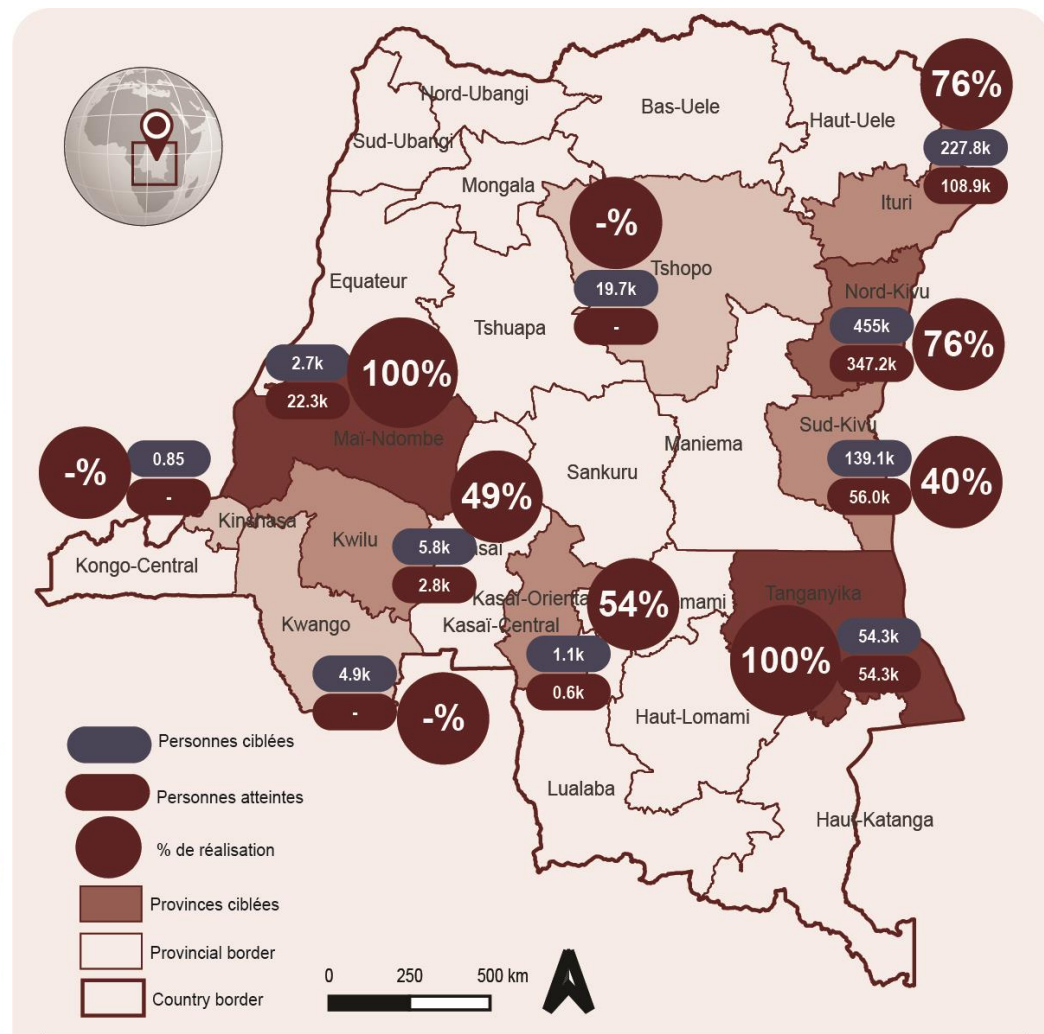

Note : Les frontières et les noms indiqués et les désignations employées sur cette carte ne signifient pas l'approbation ou l'acceptation des Nations Unies

% de ménages atteints par modalité d'intervention

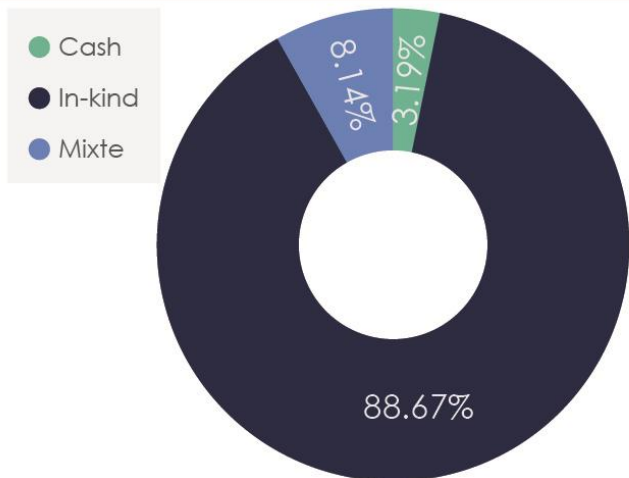

Nombre de personnes atteintes par mois depuis janvier 2024

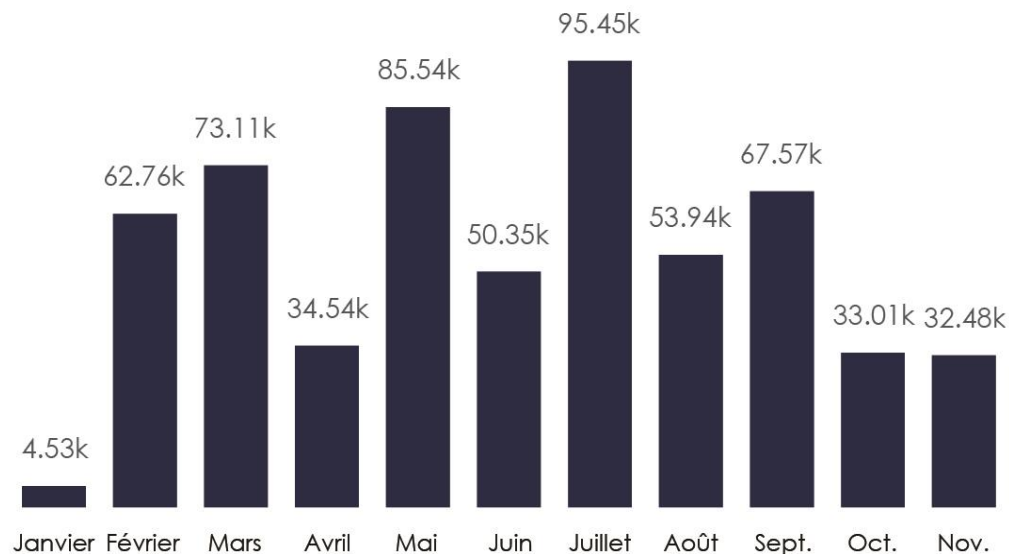

Nombre de ménages atteints par type d'intervention

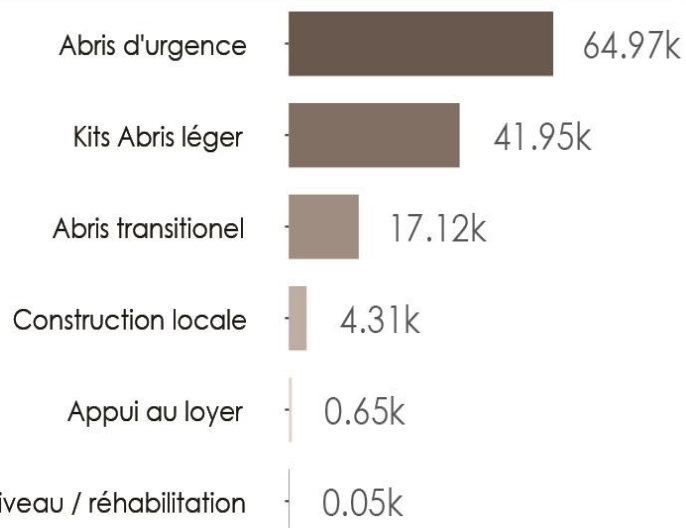

Nombre de personnes atteintes par type de réponse

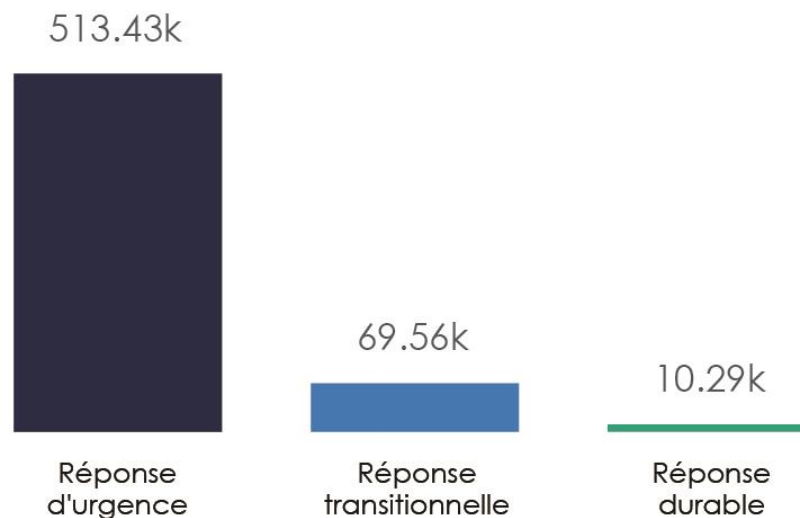

CHIFFRES CLES

218 691 ménages soit
1 259 931

Personnes assistées dont:

1 099 530
Personnes en nature

142 990
Personnes en CASH

17 411
Personnes en coupon

[y compris]

173 783
Femmes ou filles assistées
en kit hygiène intime

262 348
Personnes en bâches

101 Interventions dont:

94 distributions en nature

5 distributions en CASH

2 distribution en coupon

50% des interventions
réalisées par les acteurs
de réponse rapide

100% des interventions
avec existence de mécanismes
de gestion des plaintes

95% des interventions
ont bénéficié d'un suivi post
intervention

APERÇU DES ZONES COUVERTES

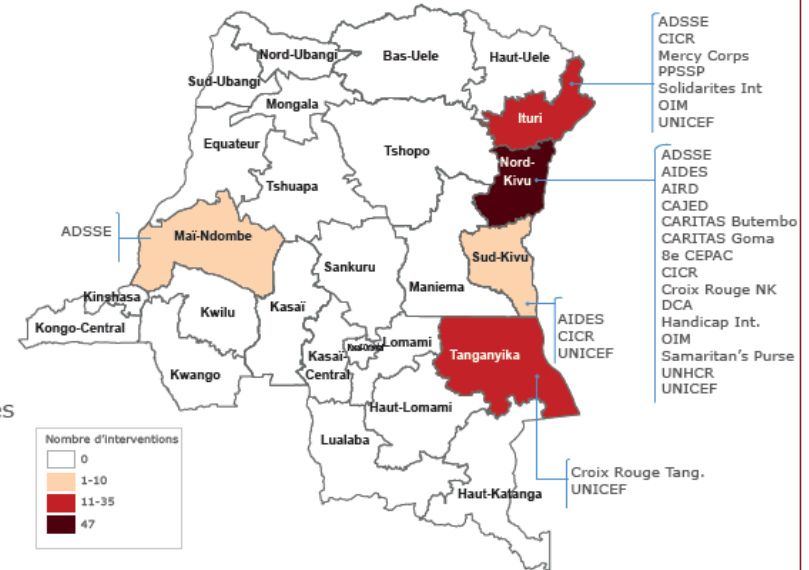

SUIVI DES INDICATEURS DU HRP*

Personnes assistées / Personnes ciblées



Pourcentage de personnes assistées en AME avec la modalité CASH **33%**

Pourcentage de personnes assistées en AME avec la modalité Coupons **5%**

Pourcentage de personnes assistées en AME à travers les distributions directes **98%**

Pourcentage de femmes ou filles en âge de procréer assistées en kit hygiène intime **56%**

* Les pourcentages sont calculés sur base des cibles par indicateur du HRP

BENEFICAIRES PAR PROVINCE

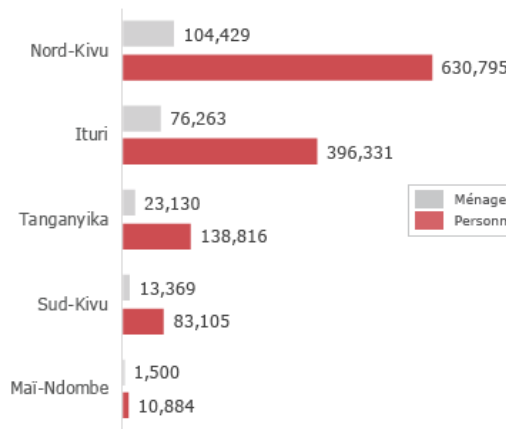

ACTEURS OPERATIONNELS

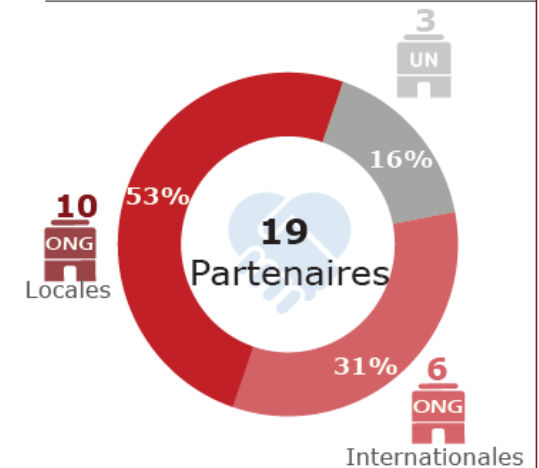

ANALYSE DE LA REPONSE RAPIDE

101 Interventions dont: **94** distributions en nature
5 distributions en CASH
2 distribution en coupon

218 691 ménages soit **1 259 931** personnes assistées (68% du total de personnes) dont:

1 099 530
 Personnes en Kit AME

17 411
 Personnes en coupon

142 990
 Personnes en CASH

173 783
 Femmes ou filles assistées en kit hygiène intime parmi les bénéficiaires

% d'interventions par période depuis l'évaluation

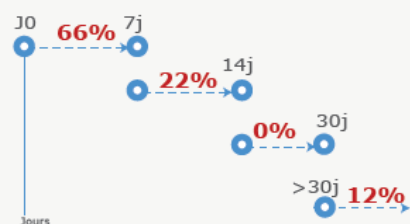

Répartition des bénéficiaires par province

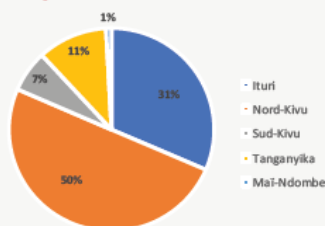

APERÇU DES PERSONNES BENEFICIAIRES PAR PROVINCE ET MODALITE

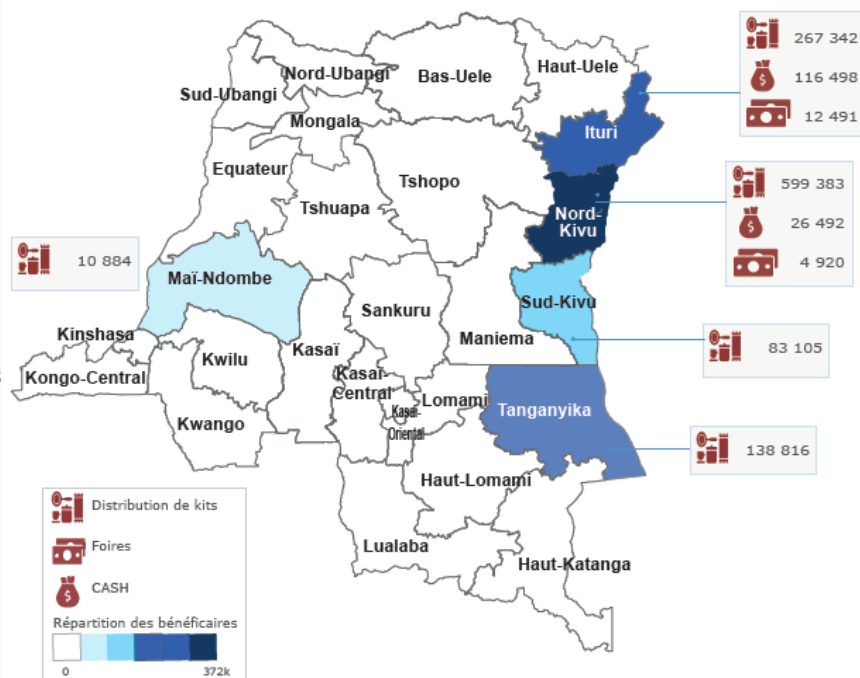

Délai moyen entre évaluation et intervention

9 Jours

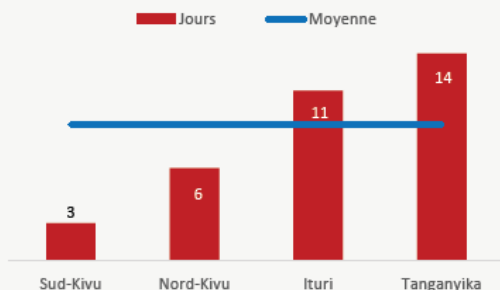

Délai moyen entre alerte et intervention

42 Jours

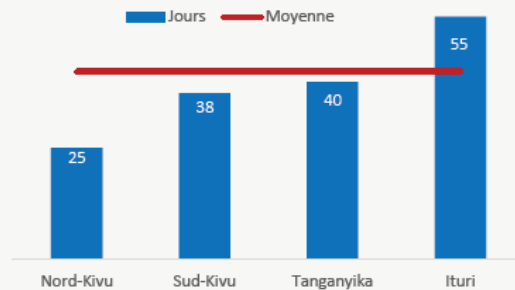

Merci aux contributeurs de nos partenaires

ADSS | AIRD | AIDES | CAJED | Caritas Goma | Caritas Butembo | 8e CEPAC | CICR | Croix Rouge Nord Kivu | Croix Rouge Tanganyika | DCA | Handicap international | Mercy Corps | OIM | Solidarités int. | Samaritan Purse | PPSSP | UNICEF | UNHCR

Merci à nos donateurs



Les frontières, ainsi que les noms et désignations employés sur les cartes n'impliquent aucune reconnaissance officielle par les Nations Unies. Les données du dashboard tiennent compte des informations reçues des partenaires du GT AME cités.
 Date de création: 30 novembre 2024 Source: Base de données GT AME Contact: Ambroise BROU, coordinateur national et IM Specialist- kbrou@unicef.org

Financement secteur Abri en 2024

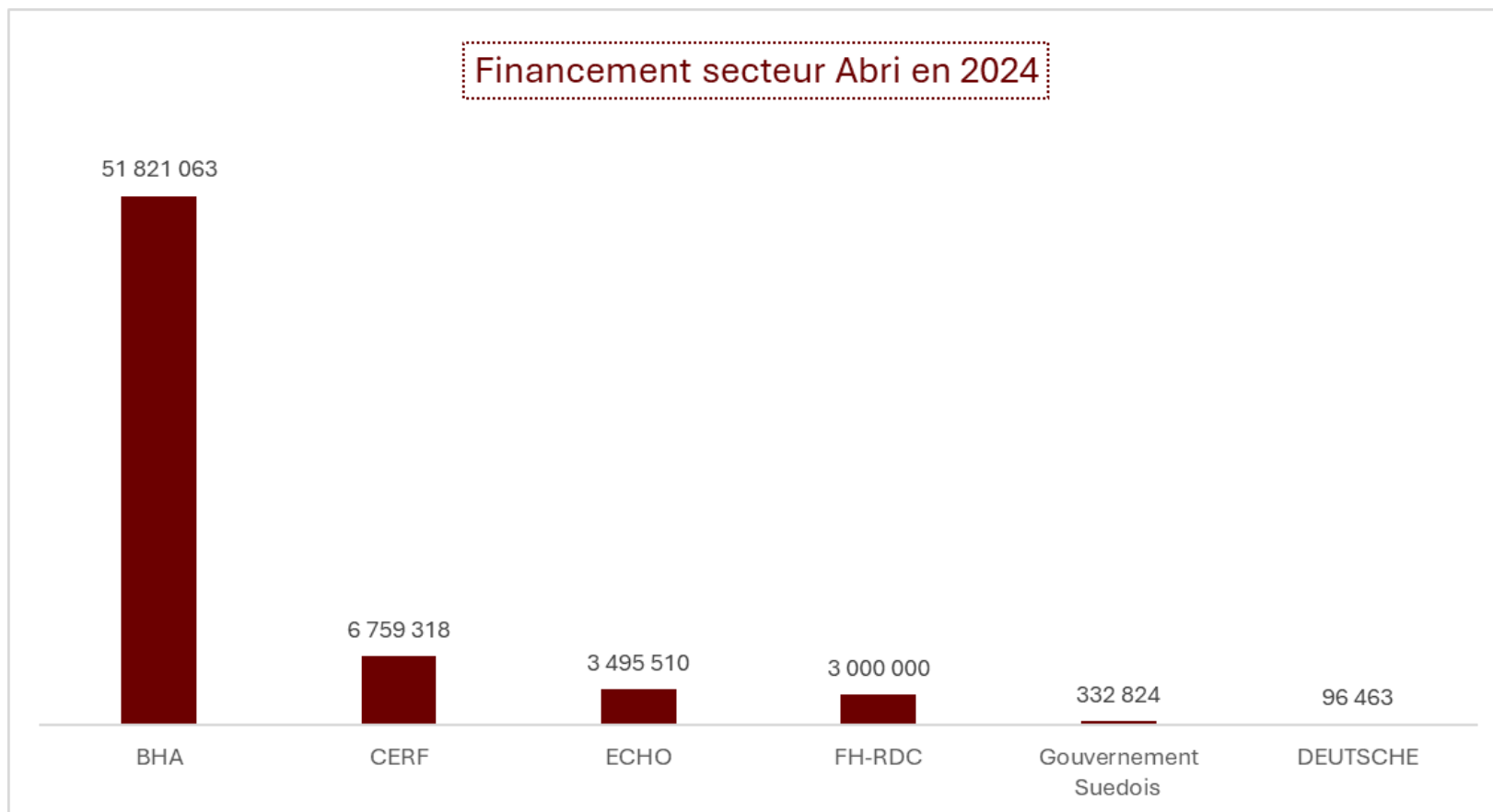

Sources:  Financial Tracking Service

Aperçu des activités de coordination

12 réunions nationales organisées

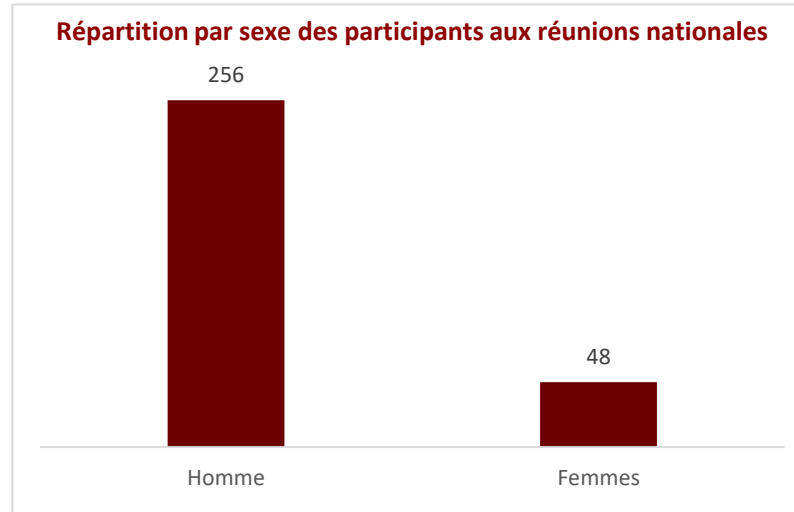

6 réunions de partage d'expériences



12 formations (thématiques transversales, protection, CCCM, etc.)



10 réunions avec le comité d'Orientation stratégique

10 missions d'appuis sur le terrain



- Equipe coordination nationale: Bunia, Goma, Kalemie, Kongolo, Nyunzu
- Equipe IM national: Bukavu, Goma, Bunia



Chiffres sectoriels dans le HRNP 2025



Personnes dans le besoin



Personnes ciblées



Budgets



Personnes ciblées

Personnes ciblées et budgets en abris



Budgets









Personnes ciblées

Personnes ciblées et budgets en AME



Budgets

Total ciblé par groupe de population

	 IDPs site	 FAMAC	 Retournés	 hôtes	 Cat. N.
 Abris	343 676	322 922	173 410	36 358	228 507
 AME	524 461	721 555	231 370	95 292	228 507



13 provinces
58 territoires
141 zones de santé

104

88

Zones Conflits Catastrophe Nat.

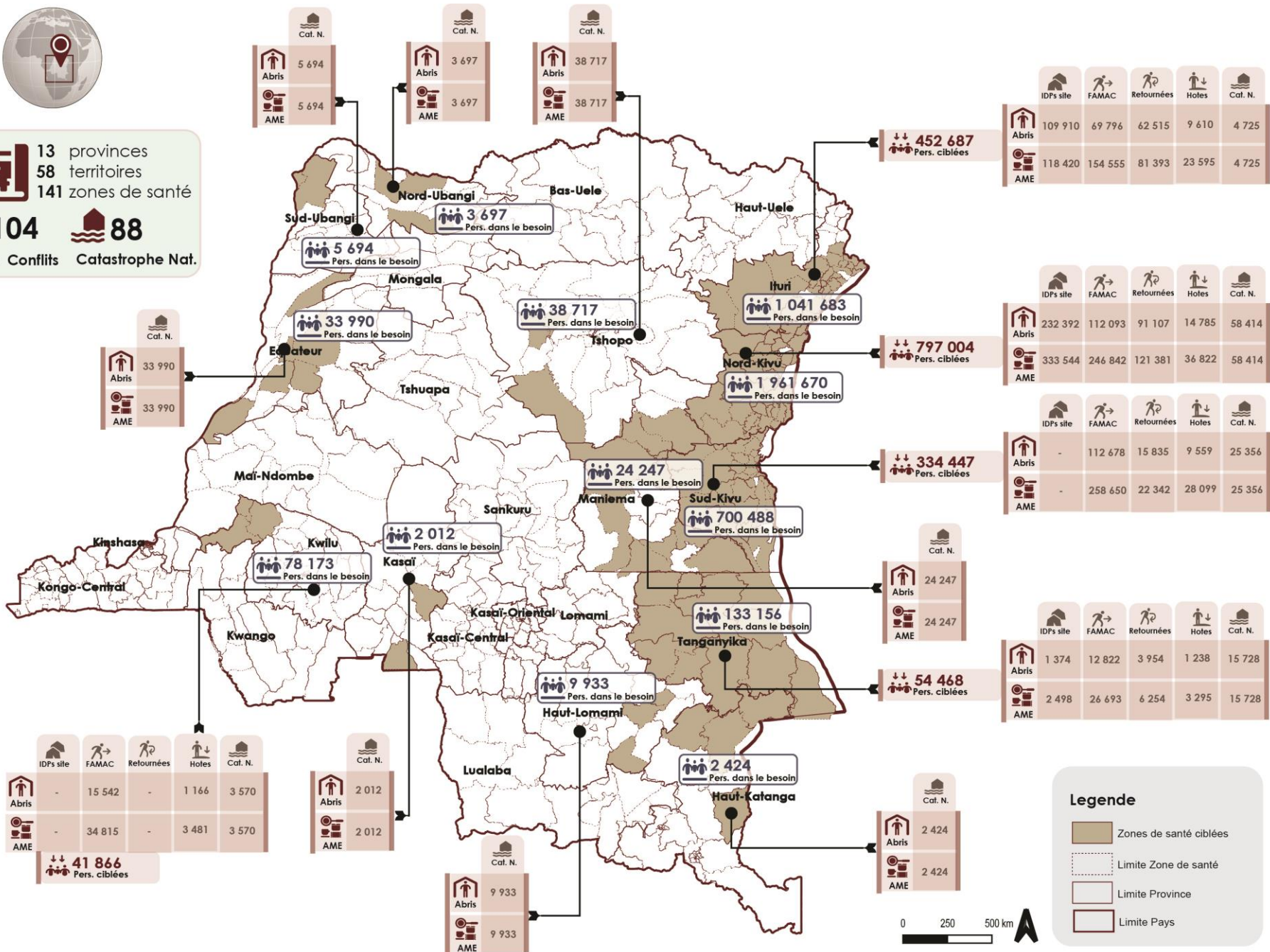

Note : Les frontières et les noms indiqués et les désignations employées sur cette carte ne signifient pas l'approbation ou l'acceptation des Nations Unies



Standards Techniques Abri d'urgence

Modèle standard d'abri d'urgence type

- Dimensions : Conformément aux normes minimales de SPHERE une structure de **3,5 m x 5,0 m**, soit 17,5 m², pour une famille de 5 personnes.
- Durée de construction : 2 jours.
- Matériaux_Structures : Bois travaillés ou Bois rondin/stick

Constitution du paquet standard Abri d'urgence (BDQ)

N.	Désignation	Unité	Quantité	Prix Unitaire	Prix Total	Observation
1	Stick de bois rondin (8-10 cm diamètre), longueur min 3,4 m / pour poteaux	Pièce	15	\$2.15	\$32.25	<p>Prix peuvent varier selon les régions et les saisons.</p> <p>Le BDQ pourrait également inclure d'autres éléments tels que la paille, les roseaux ou les travaux de préparation du terrain.</p>
2	Stick de bois rondin (4-6 cm de diamètre), longueur minimum 3,4m / pour traverses, fermes, pannes et renforts horizontaux et diagonaux de la structure		36	\$1.50	\$54.00	
3	Bâche en plastique 4x5m	Pièce	4	\$17.00	\$68.00	
4	Chevron (5cmx5cmx3,4m) / pour cadre portes et fenêtres	Pièce	2	\$2.50	\$5.00	
5	Charnière (2'' fenêtres et 3'' porte)	Paire	3	\$1.23	\$3.69	
6	Verrou métallique / portes (avec porte cadenas)	Pièce	2	\$2.00	\$4.00	
7	Clous de tôles	Kg	2	\$2.50	\$5.00	
8	Clous ordinaires (8 cm et 10 cm)	Kg	3	\$2.15	\$6.45	
9	Huile pour traitement du bois	Litre	2	\$2.00	\$4.00	
Total_Materiaux					\$ 182.39	
10	Appui à la main d'œuvre pour la construction pour les ménages extrêmes vulnérables sans force physique.	FF	1	\$15.00	\$15.00	
Total_General					\$ 197.39	

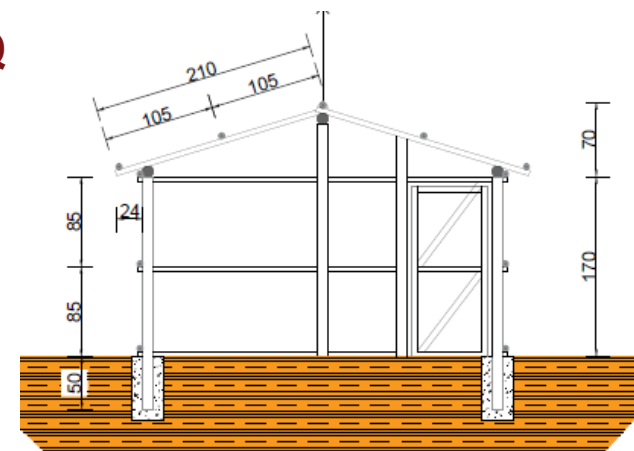

Coupe Transversale

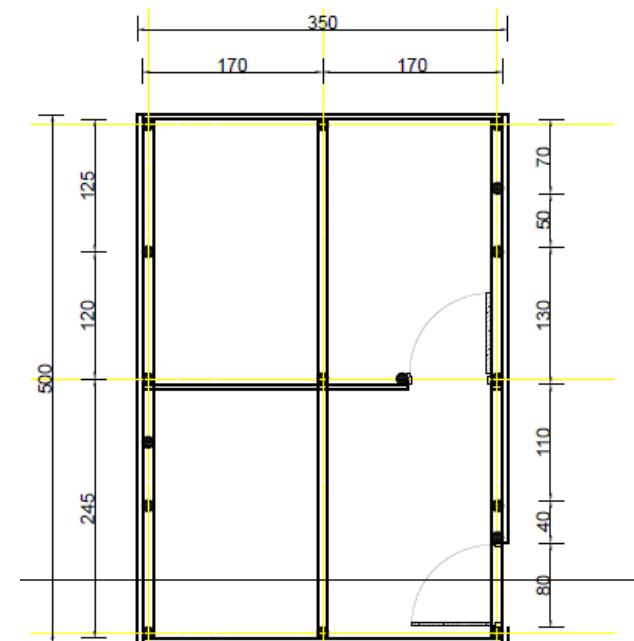

Autres points d'attention

Flexibilité et possibilité d'adaptation :

- Espace limité et grand nombre de ménages à assister sans possibilité d'extension de l'espace disponible
- Famille de grande taille, nécessitant plus d'espace de vie.
- Besoins spécifiques des occupants (personnes en situation de handicap, etc.), nécessitant l'installation de dispositifs spécifiques pour faciliter l'accès et le mouvement, à l'extérieur et/ou à l'intérieur de l'abri.

Harmonisation/standardisation au niveau d'un site : un seul modèle d'abri sur un même site

Accompagnement et encadrement technique :

- Appui sur la sécurisation foncière (avec CCCM);
- Organisation d'un chantier-école (abris-pilotes), montrant l'utilisation des matériaux + la formation de travailleurs qualifiés et non qualifiés parmi les jeunes des communautés affectées et hôtes.
- Mise en place d'un mécanisme d'encadrement technique de proximité pour les ménages (groupement solidaire vulgarisant l'entraide entre les communautés / ménages, etc.).
- Appui spécifique pour les ménages extrêmes.



Construction Locale

POINTS DE CONSIDERATION POUR LA CONSTRUCTION LOCALE

- **Questions foncières**
- **Modalités de mise en œuvre** : basé sur une étude de faisabilité incluant la capacité des marchés locaux et une analyse des risques.
- **Approche communautaire** : garantir une implication active de la communauté tout au long du processus.
- **Valorisation des pratiques locales de construction** : culture d'appropriation et de maintenance des réalisations par les communautés et optimiser le rapport coût-efficacité.
- **Considération logistique** : disponibilité des matériaux locaux et des moyens d'approvisionnement
- **Accompagnement technique et renforcement des capacités locales** : promouvoir une auto-(ré)construction sûre par les familles et les communautés, et la mise en place d'une entraide mutuelle pour les plus vulnérables sans force physique.
- **Conception - Inclusion** : garantir la mise en place de dispositifs spécifiques pour faciliter l'accès et le déplacement des occupants en situation de handicap, à l'extérieur et/ou à l'intérieur de l'abri.
- **Intégration des besoins en installations sanitaires**

Paramètres considérés :

- Dimension standard d'un abri dit « noyau » pour une famille de 5 personnes en moyenne : de 22.50 (4.5m x 5.0m) avec 2 ou 3 chambrettes.
- Prix unitaires des matériaux : basés sur les prix moyens révisés en 2024.
- Contribution des ménages/communautés bénéficiaires : soit un complément de main d'œuvre (aide, préparation et aménagement terrain, etc.) ou des matériaux facilement disponibles et accessibles (boue, eau, etc.).

Noyau Abri

Eléments de base : fondations + murs +
Toiture + Ouvertures

400 \$ - 500\$

OPTIONS DE MATERIAUX

Structure portante (Murs et élévation)	- Briques adobes - Briques cuites - Bois avec remplissage en boue (pisée) - Pierre
Toiture	- Tôles ondulées
Ouvertures (porte/fenêtres)	- Bois - Tôles ondulées

QUELQUES MODELES² SUR TERRAIN

Abri en pisé (4,50mx5,00m) – ITURI © ADSSE

Désignation	Unité	Quantité
Sticks d'arbre pour l'ossature de l'abris.	Pièce	60
Sticks d'arbre pour la charpente de l'abris.	Pièce	15
Roseaux	Botte	7
Cordes	Rouleau	2
Boue	FF	1
Tôles BG 32	Pièce	15
Porte	Pièce	1
Fenêtre	Pièce	3
Clous de tôles	Kg	2
Clous de 12cm	Kg	3
Main d'œuvre	FF	1

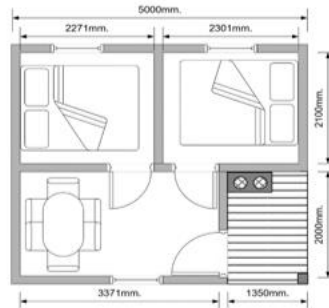

Abri en adobe (4,00mx6,00m) – TANGANYIKA ©AIDES

Désignation	Unité	Quantité
Brique	Pièce	1850
Madrier	Pièce	10
Chévron	Pièce	12
Fils de recuit	Kg	1
Clous de 10	Kg	3
Clous de Tôle	Kg	2
Tôle bg 32	Pièce	18
Porte	Pièce	1
Fenêtre	Pièce	2
Main d'œuvre	FF	1



Abri en pisé (4,50mx5,00m) – GRAND NORD KIVU ©AIDES

Désignation	Unité	Quantité
Sticks d'arbre pour l'ossature de l'abris.	Pièce	60
Makomba de diametre 8 cm	Pièce	15
Roseaux	Botte	7
Cordes	Rouleau	1
Boue pour le mur	FF	1
Tôles de 3m x 0,8m	Pièce	15
Porte	Pièce	1
Fenêtre	Pièce	2
Clous de tôles	kg	2
Clous de 10cm	kg	3
Main d'œuvre	FF	1

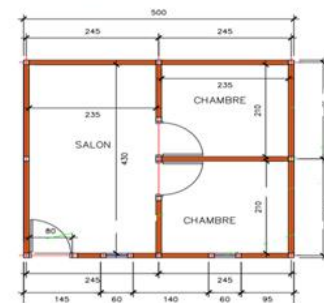

Abri en adobe (4,40mx5,75m) – TANGANYIKA ©CONCERN

DESIGNATION	Unité	Quantité
Brique adobe 15/15/30	Pièce	1300
Sticks en bois D. 15-20 cm	Pièce	30
Sticks en bois D. 10-15 cm	Pièce	40
Clou de 10	kg	6
Clou de 8	Pièce	2
Clou de tole	Kg	3
Fer feillard	Rouleau	0.5
Tole BG 32	Pièce	18
Porte en bois	Pièce	1
Fenestres en bois	Pièce	2
Main d'œuvre	FF	1

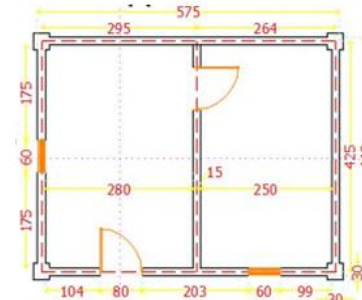



Mise a jour GTE





Divers

Identification des besoins en renforcement de capacités auprès des partenaires:
<https://ee.kobotoolbox.org/x/6M4vI51O>

Session de partage d'expérience sur les techniques de reporting et stratégies de levée de fonds_ 23 Janvier 2025

Partage de la stratégie sectorielle du Cluster Abri & AME prévue avant la fin de l'année 2024

Briefing avec les donateurs aura lieu en Janvier 2025 (2e semaine)





→ **Prochaines réunions/sessions:**

- ✓ **Jeudi 23 janvier 2025: Session de partage d'expérience**
- ✓ **Jeudi 30 janvier 2025: Réunion de coordination nationale**

L'équipe de la coordination du Cluster Abri et AME, vous adresse ses vœux les plus chaleureux pour 2025.

Nous vous remercions pour votre collaboration et votre confiance tout au long de l'année 2024. Nous avons hâte de continuer à avancer à vos côtés et de relever ensemble les défis à venir.

