

Family
Pelican

Design – Johan Lindstén



JOHANSON



Introduktion

Tanken på att skapa en lättviktig, stapelbar stol med yttersta sittkomfort i återvunnet material har länge funnits. Pelican som lanserades våren 2020, formgiven av Johan Lindstén, är en smäcker stol med mjuka linjer av återvunnen plast.

Pelican är första stolen i Sverige att erhålla europeiska miljösymbolen EU Ecolabel. Pelican är ett resultat av kundens önskemål och kom att utmana materialvalen i tider då

hållbarhet och miljöfrågor ligger högt på agendan. I tidigt stadiet konsulterades och samlades expertis inom plastindustri, återvinning och produktion för att skapa bästa förutsättningar för ett lyckat projekt. Den återvunna plasten är utvecklad och producerad av ett svenskt företag.



Pelican - En smäcker stol med mjuka linjer tillverkad av återvunnen plast som dessutom är första stol i Sverige att erhålla EU Ecolabel.

Designer

Johan Lindsténs produkter karaktäriseras av dess oväntade detaljer skapade i en genomarbetad designprocess för en optimal funktion. Johan strävar efter att hans design ska influera användarnas sinnesstämning genom möblernas samspel med omgivningen. Inspirationen kan komma från de mest oväntade platser där både syrénbusken utanför huset och stormarnas ocean på månen kan vara utgångspunkt i designprocessen.



Stativ

1 Välj modell - stativ och utförande

2 Välj modell - sits och material, färg och struktur

3 Välj tillbehör & tillval

Fyrben

Medar

Kryss



08-46



09-46



03-46



08-46 med hjul



09-46 med armstöd (WA)



03-46 med armstöd (WA)



08-46 med stängda armstöd (CA)



09-46 med skrivskiva



03-46 med hjul*



08-46 med öppna armstöd (OA)



03-46 med armstöd och hjul*



08-46 Fixed Tablet

* Tillgänglig med gas och gunga som tillval.

Stativ

1 Välj modell - stativ och utförande

2 Välj modell - sits och material, färg och struktur

3 Välj tillbehör & tillval

Barstol



BS 08-65



BS 08-80

Sits & material

1 Välj modell - stativ

2 Välj modell - sits och material, färg och struktur

3 Välj tillbehör & tillval

Sitsar



Plastsits



Halvklädd sits (HC)



Helklädd sits (C)

Kulörer plastsits



Black RAL 9005
NCS S 9000-N



White RAL 9010
NCS S 0502-Y

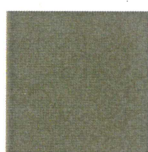

Green RAL 6013
NCS S 5020-G70Y

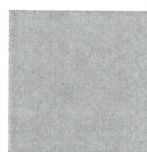

Light Grey RAL 7004
NCS S 4000-N



Dark Grey RAL 7012
NCS S 7000-N



Beige RAL 1019
NCS S 4010-Y30R

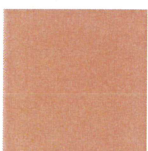

Pink RAL 3012
NCS S 3030-Y60R

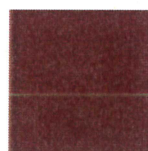

Wine Red RAL 3005
NCS S 6030-R

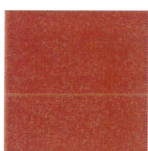

Red RAL 3016
NCS S 3060-Y80R

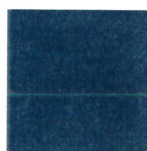

Blue RAL 5001
NCS S 6030-B



Yellow RAL 1005
NCS S 2070-Y10R

Ovan kulörer för Pelican sittskal är standard i vårt sortiment. Utöver dessa kan vi erbjuda sittskalen i samtliga övriga RAL kulörer. För mer information vänligen kontakta Johansons kundsupport.

Sits & material

1 Välj modell - stativ

2 Välj modell - sits och material, färg och struktur

3 Välj tillbehör & tillval

Sits - Klädselmaterial

Johanson erbjuder ett mycket generöst utbud av tyger, läder och artificiella läder från de mest ansedda leverantörerna i världen som standard. Skulle något annat material önskas trots det breda urvalet, går det även bra att föreslå andra material. Johanson tar inte ut startkostnader för hantering av icke standardmaterial.

Multicolour - Ytbehandling RAL

Ta del av Johansons färgutbud, 400 varianter av olika ytfinish erbjuds som standard på stålstativ och metalledaljer. Välj mellan samtliga 192 RAL-kulörer, alternativt ges både som solid kulör (glans 72) eller Structure finish som har en matt, svagt texturerad elegant yta. Därutöver erbjuds 15 RAL-kulörer med pärlfinish samt krom och polerad aluminium.

För alla färger se www.johansondesign.se

192 Solid collection (glans 72)

192 Structure collection (matt, svagt texturerad yta)

15 Pearl finish collection (pärlmo)

Krom (08, 09-stativ)

Polerad aluminium (03-stativ)



Tillbehör

1 Välj modell - stativ, armstöd, hjul

2 Välj sits och utförande - Material, färg och struktur

3 Välj tillbehör & tillval

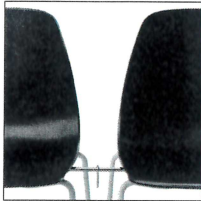

Kopplingsbeslag

08-stativ



Hjul

Hjul till 03-stativ finns i svart, vit och krom.

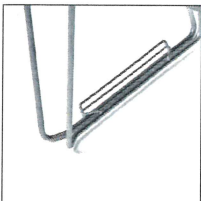

Kopplingsbeslag

09-stativ



Fixed Tablet (08-46)

Fast skrivskiva i CDF. Vit med svart kärna. Skrivskiva levereras för högerhänt som standard och vänsterhänt som alternativ.



Staplingsvagn

Se under fakta hur många stolar som är möjliga att stapla med och utan vagn.



Writing Tablet (09-46)

Praktisk fällbar skrivskiva i CDF. Vit med svart kärna. Skrivskiva levereras för högerhänt som standard och vänsterhänt som alternativ.

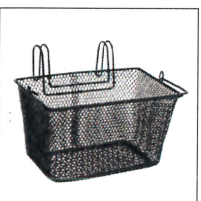

Korg

Korg för förvaring av kopplingspinnar för Pelican 08, korgen hänger man praktiskt på stapelvagnens handtag.

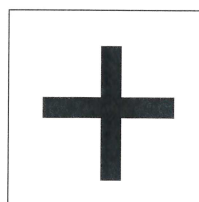
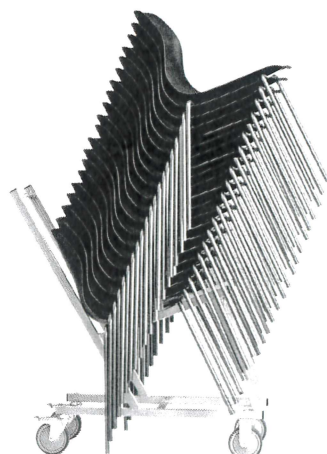
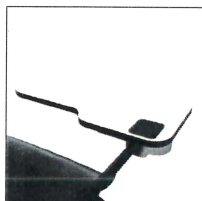

Extra

Hjul, gas och gunga 03-stativ
Quiltning
Filtassar
Stapelskydd

Med stolen staplad på vår vagn kan du med enkelhet placera och förflytta upp till 20 Pelican beroende på val av stativ.

“Tanken på att skapa en lättviktig, stapelbar stol med yttersta sittkomfort i återvunnet material har länge funnits där.”

Johan Lindstén



Fakta

Pelican i detalj



Separerbar

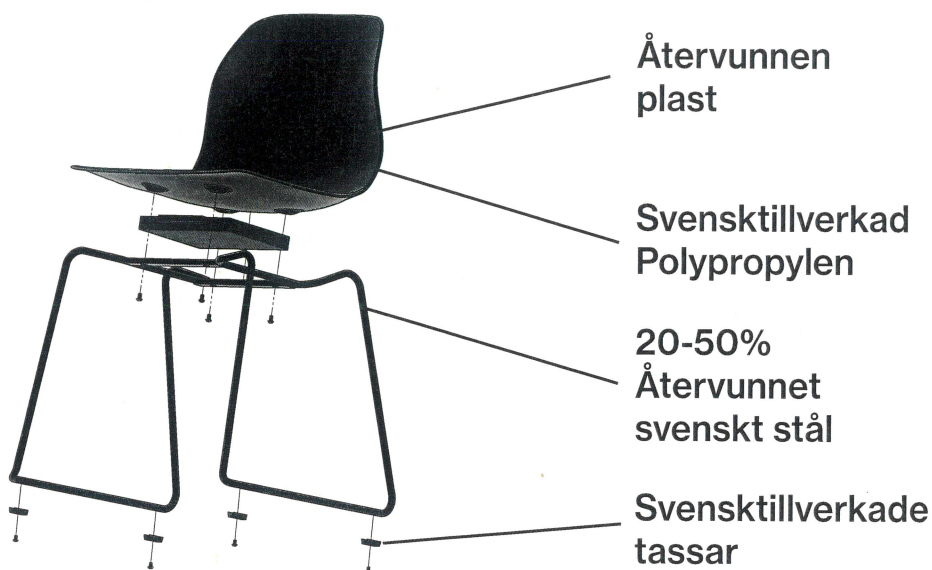

Fakta

Material

- Återvunnen PP (Polypropylen).
- Andel återvunnen plast: 40 – 100 %.
- Förstärkning: 20 % glasfiber.
- Den återvunna plasten kommer från livsmedelsindustrin.
- Stapelskydd är gjort av 100% återvunnet material

Certifikat - Pelican 03,08,09

- Brandcertifikat (BS EN 1021-1 & 2)



Återvinning

Samtliga ståldetaljer är återvinningsbara. Vid ytbehandling sker avfettning med alkalisk tvätt. Efter avskiljning går oljan för destruktion. Lackering görs elektrostatiskt med epoxypulver som ger minimalt med spill. Förkromningen (elektrolytisk ytbehandling) är återvinningsbar. Trevärdigt krom används. Plastdetaljerna som används är återvinningsbara. All stoppning och stommar av skum tillverkas helt utan freoner. Endast vattenbaserade lim och smältlim används, vilka är fria från lösningsmedel.

Materialdeklaration

För mer information om produkten finns materialdeklaration att hämta under Downloads - Produktinformation på vår hemsida. www.johansondesign.se

BIM - objekt för nedladdning johansondesign.se



3D Max



Archicad



Revit



Autocad 2D



Autocad 3D



Sketchup

pCon

Fakta

Pelican 03

Mått cm

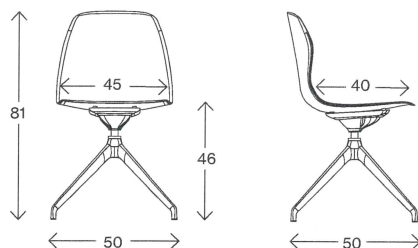

03-46

Vikt (kg)P/HC/C
Volym (m³)

7,4/8,0/8,2
0,243

Mått cm

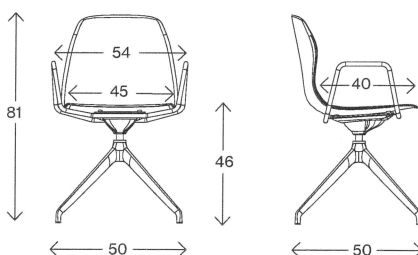

03-46 med armstöd (WA)

Vikt (kg)P/HC/C
Volym (m³)

10,6/11,2/11,4
0,270

Mått cm

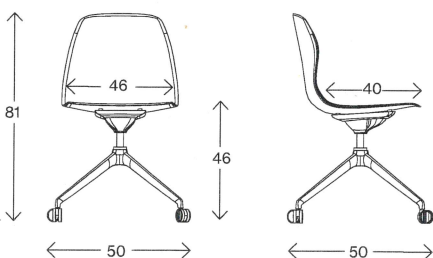

03-46 med hjul

Vikt (kg)P/HC/C
Volym (m³)
Totalhöjd gas-gunga
Sithöjd gas-gunga

7,6/8,4/8,6
0,243
77 - 88
42 - 53

Fakta gäller även modell med gas och gunga.

Mått cm

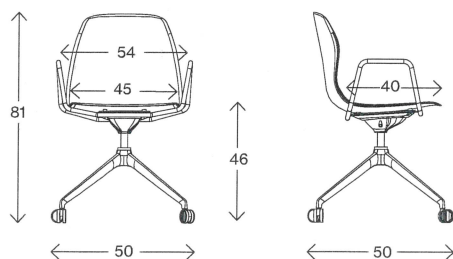

03-46 med armstöd och hjul

Vikt (kg)P/HC/C
Volym (m³)
Totalhöjd gas-gunga
Sithöjd gas-gunga

11,0/11,6/11,8
0,315
77 - 88
42 - 53

Fakta gäller även modell med gas och gunga.

Fakta

Pelican 08

Mått cm

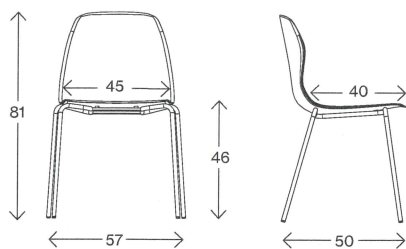

08-46

Vikt (kg) P/HC/C
Volym (m³)
Ø Stål (mm)

4,8/5,4/5,6
0,270
16



Mått cm

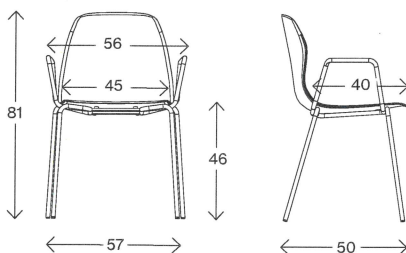

08-46 med stängda armstöd (CA)

Vikt (kg) P/HC/C
Volym (m³)
Ø Stål (mm)

5,8/6,4/6,6
0,325
16



Mått cm

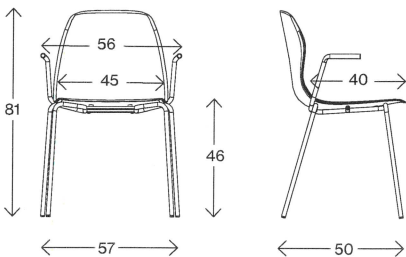

08-46 med öppna armstöd (OA)

Vikt (kg) P/HC/C
Volym (m³)
Ø Stål (mm)

5,2/5,8/6,0
0,325
16



Mått cm

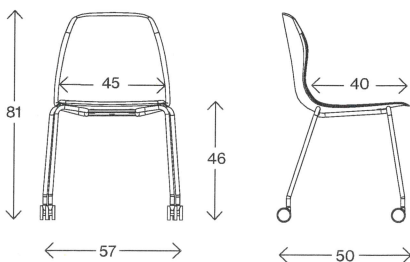

08-46 med hjul

Vikt (kg) P/HC/C
Volym (m³)
Ø Stål (mm)

5,0/5,6/5,8
0,270
16



Fakta

Pelican 08

Mått cm

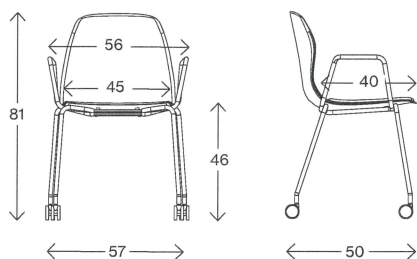

08-46 med hjul och stängda armstöd (CA)

Vikt (kg) P/HC/C 6,0/6,6/6,8
Volym (m³) 0,325
Ø Stål (mm) 16

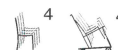

Mått cm

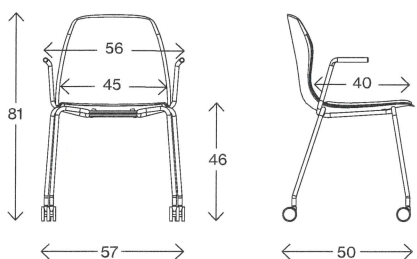

08-46 med hjul och öppna armstöd (OA)

Vikt (kg) P/HC/C 5,4/6,0/6,2
Volym (m³) 0,325
Ø Stål (mm) 16



Mått cm

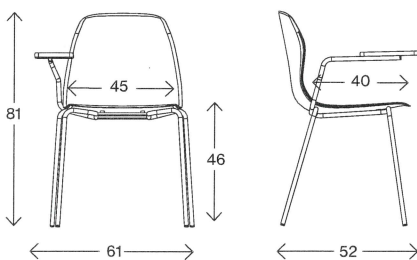

08-46 med fast skrivskiva

Vikt (kg) P/HC/C -
Volym (m³) 0,26
Ø Stål (mm) 16

Bord 15x22

Mått cm

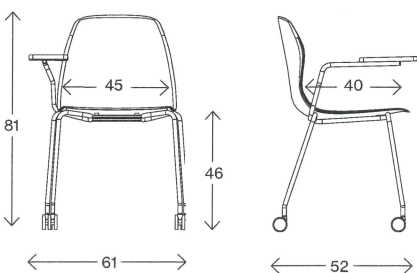

08-46 med fast skrivskiva och hjul

Vikt (kg) P/HC/C -
Volym (m³) 0,26
Ø Stål (mm) 16

Bord 15x22

Fakta

Pelican 09

Mått cm

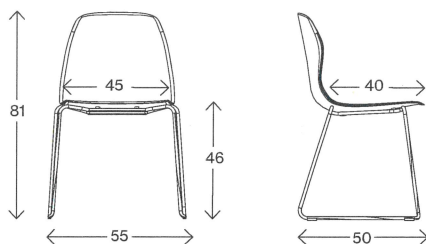

09-46

Vikt (kg) P/HC/C
Volym (m³)
Ø Stål (mm)

6,2/6,8/7,0
0,27
12



Mått cm

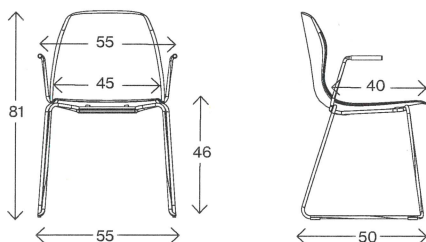

09-46 med armstöd (WA)

Vikt (kg) P/HC/C
Volym (m³)
Ø Stål (mm)

7,0/7,0/7,8
0,315
12



Mått cm

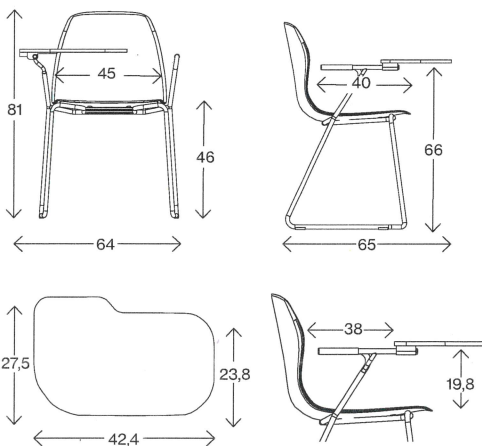

09-46 med skrivskiva

Vikt (kg)P/HC/C
Volym (m³)
Ø Stål (mm)

8,0/8,6/8,8
0,315
12



Fakta

Pelican BS

Mått cm

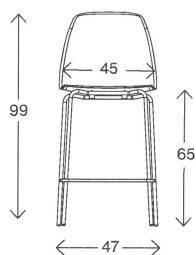

BS-08-65

Vikt (kg) P/HC/C
Volym (m³)

-
0,23

Mått cm

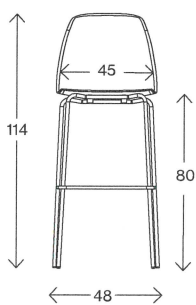

BS-08-80

Vikt (kg) P/HC/C
Volym (m³)

-
0,30



JOHANSON

Johanson Design AB | Anders Anderssons Väg 7 | 285 35 Markaryd | Sweden
Tel +46-433 725 00 | www.johansondesign.se